

STAINO & STAINO

Portes et systèmes d'ameublement

COLLECTION

Segreta

Portes et poignées invisibles

Le catalogue "Collection Segreta" est dédié à la proposition de nos systèmes affleurants.

L'exhaustivité de la gamme et l'exclusivité des personnalisations disponibles sont le résultat de décennies de conception, de développement et de production de nos systèmes affleurants au mur. Pour garantir la meilleure qualité possible, nous réalisons l'ensemble du cycle de production au sein de notre usine : production, assemblage et contrôle qualité. Pour certains composants spécifiques, nous collaborons avec d'autres entreprises leaders dans le secteur concerné, exclusivement italiennes, contrôlées et sélectionnées selon les normes de qualité les plus élevées.

Tous les produits STAINO&STAINO sont véritablement fabriqués en Italie.

INDEX



Porte battante affleurante au mur 06
épaisseur 53 mm

Porte double battante au ras du mur 18
épaisseurs 102 - 107 - 125 mm



Porte pivotante au ras du mur 20
épaisseur 53 mm

Porte double pivotante au ras du mur 24
épaisseurs 102 - 107 - 125 mm



Porte coulissante 26
à l'intérieur du mur et à l'extérieur du mur

Porte Segreta-S 28
porte coulissante coplanaire



Système coulissant MAGIC 32
avec rail invisible



Porte XDoor® 36
avec lumière intégrée dans la porte

Porte iDoor® 40
avec des bords arrondis

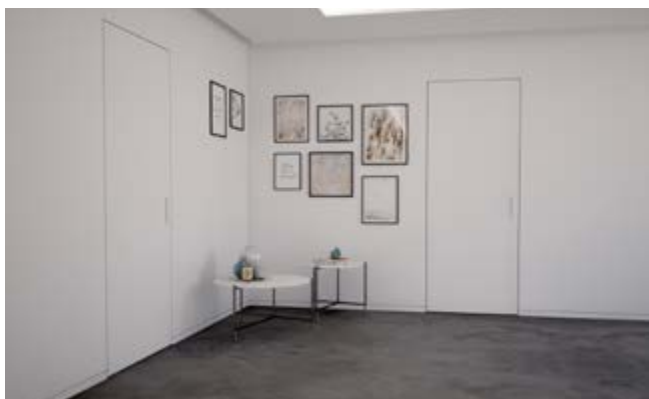

Profil optionnel 50
"extension du cadre"

Plinthe intégrée 52
affleurante au mur

Poignées dédiées 58
vidéos et détails techniques



Compartiments Segreta 74
fermetures invisibles pour armoires et locaux techniques

FICHES TECHNIQUES:

Porte à battante 86

Porte pivotante 88

Ouvertures coulissantes 90

Porte coulissante coplanaire 92

FINITIONS ET DÉCORATIONS 94

Collection Segreta

Les portes de la **Collection Segreta** représentent le produit idéal pour ceux qui recherchent des portes à fleur de mur de haute qualité.

Notre gamme comprend des versions pivotantes, pivotantes et coulissantes.

De plus, des versions spéciales à double chasse sont disponibles, les poignées coplanares exclusives conçues spécifiquement pour la collection Segreta, le modèle innovant **XDoor**® avec éclairage **LED** intégré dans le panneau, la porte coulissante coplanaire exclusive **Segreta-S**.

Enfin, le modèle **iDoor**® qui, grâce à son design arrondi, marque le début d'une nouvelle ère stylistique pour les portes à fleur de mur.



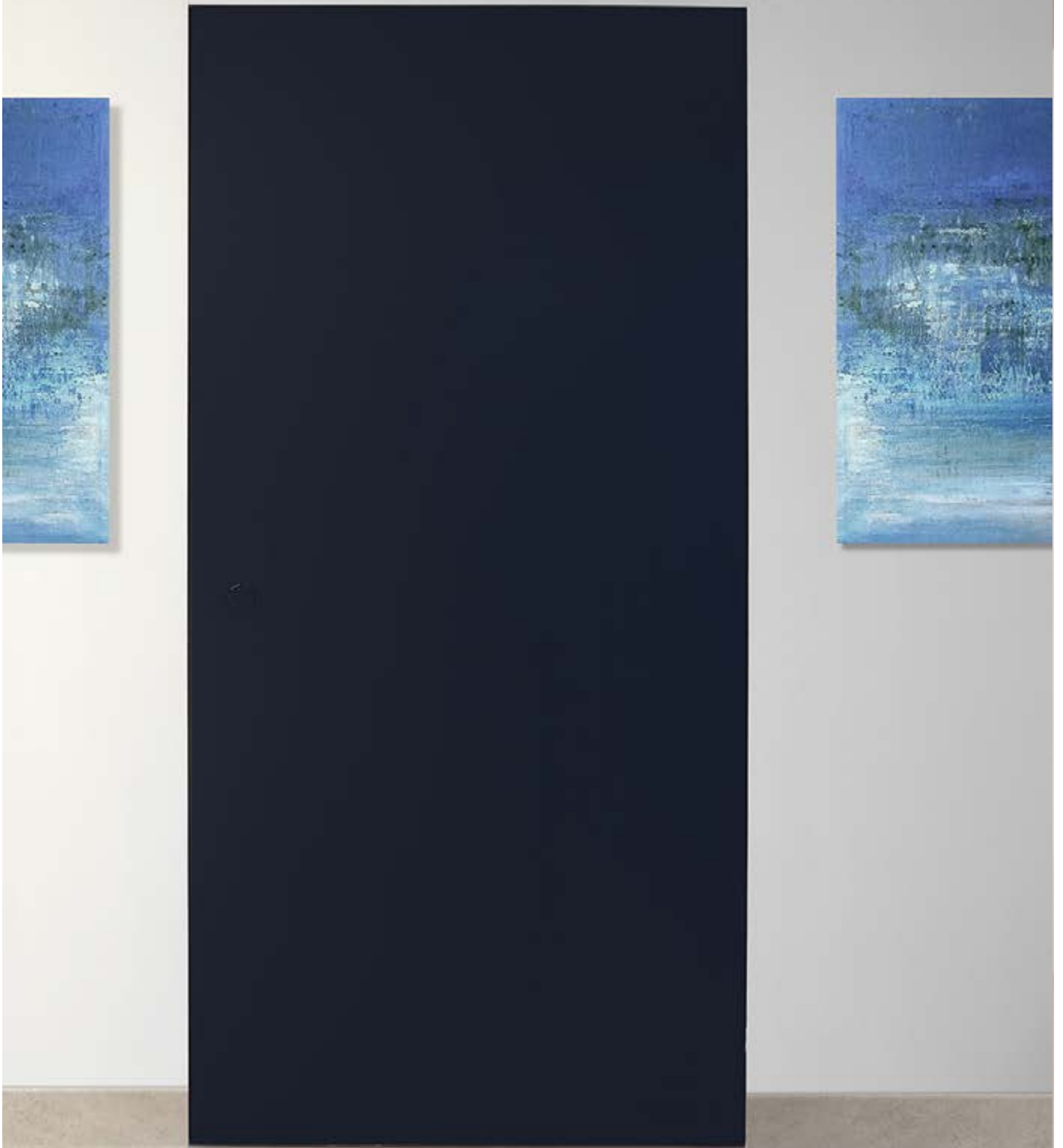

Segreta battante à fleur de mur | porte laquée couleur RAL selon échantillon | poignée coplanaire MA13

LAQUAGE OPTIONNEL

dans n'importe quelle couleur

Notre porte peut être personnalisée avec une laque mate en option, toutes les couleurs du tableau Ral ou Ncs sont disponibles. Sur demande, il est possible de commander un échantillon de couleur en envoyant un détail à l'entreprise à reproduire.

De plus, le client peut choisir des couleurs différentes pour chaque côté de la porte, permettant ainsi une personnalisation totale qui répond à chaque besoin esthétique.

Segreta porte battante à fleur de mur | porte laquée couleur **RAL selon échantillon** | poignée coplanaire **MA13**



Segreta battante à fleur de mur | porte peinte sur place | poignée à rainure MA22



fonctionnement de la
poignée **MA22**

Segreta

battante à fleur de mur

La **porte battante Segreta** est disponible avec ouverture par traction et par poussée. Il est constitué d'une porte robuste de 53 mm d'épaisseur et est équipé d'un cadre en aluminium extrudé qui permet un montage encastré sur un mur en plaques de plâtre ou en maçonnerie.

La **porte Segreta** peut être réalisée jusqu'à 300 cm de hauteur.

Pour garantir la meilleure qualité, sur les portes d'une hauteur supérieure à 220 cm, un renfort en aluminium extrudé est inséré, caché à l'intérieur de la porte à âme creuse. Ce type de construction assure une planéité maximale de la porte.

Version à tirer



Version poussée



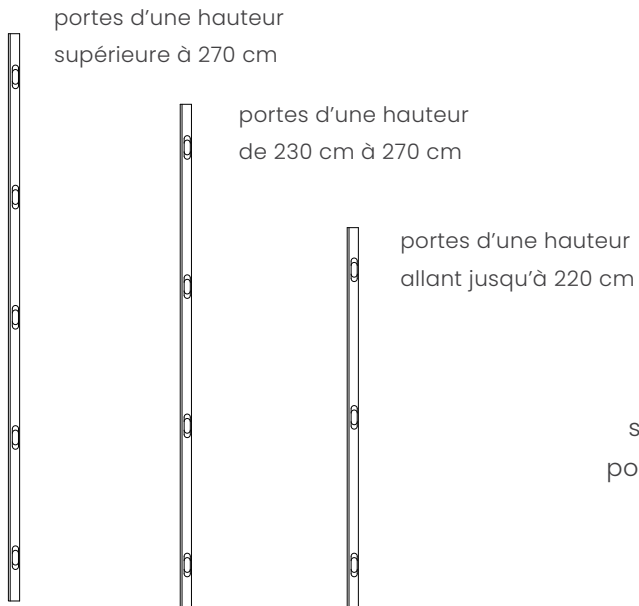

FERMETURES SURDIMENSIONNÉES

*d'une capacité
de plus de 90 kg*

Les portes Segreta sont équipées de charnières surdimensionnées d'une capacité de **plus de 90 kg** (environ le triple du poids de la porte) ; cela garantit un fonctionnement optimal de la porte dans le temps.

Segreta battante à fleur de mur | porte peinte sur place | poignée coplanaire MA13

fonctionnement de la poignée MA13



Segreta battante à fleur de mur | porte peinte sur place | poignée gérer par le client



Segreta pivotante à fleur de mur | porte peinte sur place | poignée gérer par le client



CADRE ASSEMBLÉ EN USINE

*sécurité supplémentaire
lors du montage*

Le cadre à fleur de mur Staino&Staino est assemblé en usine et expédié **déjà assemblé**, prêt à être fixé ; cela garantit les tolérances les plus correctes et **réduit la possibilité d'erreurs** lors des phases d'installation sur site.

CADRE ANODISÉ

*déjà terminé et
agréable à l'oeil*

Le cadre de la porte est en aluminium extrudé **déjà anodisé** dans une finition argent satiné. L'anodisation, en plus de protéger l'aluminium de la corrosion, ne nécessite pas de blanchiment du cadre déjà terminé.

Pour préserver son esthétique lors des phases de chantier, un **film de protection optionnel** pourra être amené à être retiré en fin de chantier.

Le film de protection en option doit être demandé lors de la commande et entraîne un petit supplément.

Le cadre affleurant au mur peut également être demandé dans d'**autres finitions optionnelles**, bronze, noir, RAL selon échantillon.

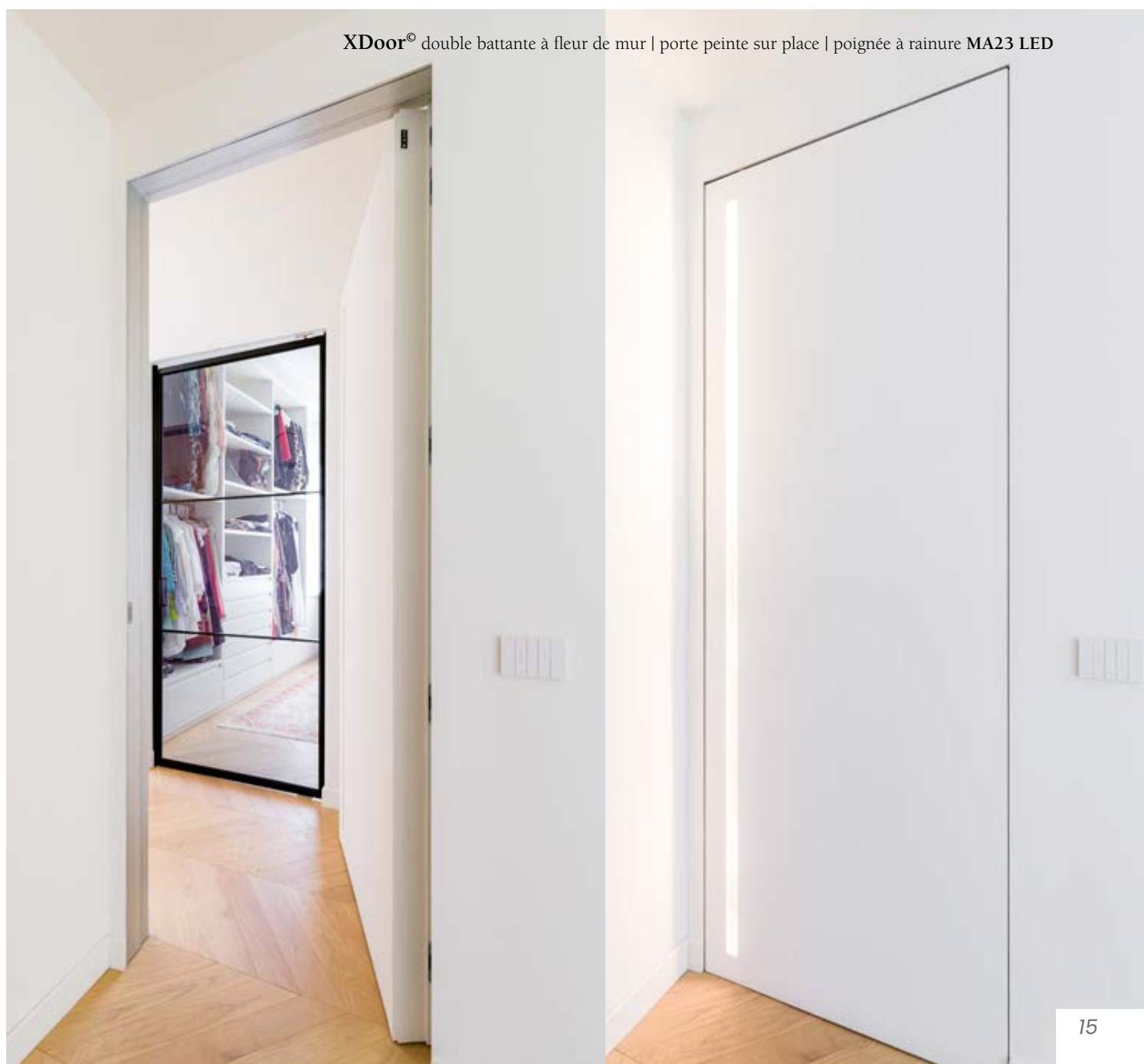



Segreta battante à fleur de mur | porte peinte sur place | poignée surélevée MA28

FINITION PERSONNALISÉE

*portes pouvant être intégrées aux moulures
décoratives et aux plinthes du client*

Notre porte peut être enrichie par le client avec des bandes décoratives comme sur les murs ; la **capacité** de nos fermetures **éclair ne craint pas de poids supplémentaire.**

Le système de fermeture à pression magnétique en option est disponible et ne nécessite pas l'utilisation de poignées normales.





Segreta

double battante à fleur de mur

La version **double battante à fleur de mur** reste coplanaire au mur des deux côtés ; le cadre et la porte sont disponibles en trois épaisseurs différentes : 102 mm, 107 mm et 125 mm. Sur demande, des portes doubles affleurantes peuvent être créées dans des épaisseurs personnalisées, selon les besoins du client.

Version à tirer

Version poussée

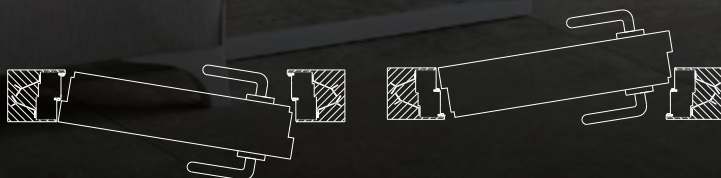

OUVERTURE 180°

*pour en profiter au
maximum l'espace*

La porte battante à double affleurement Segreta permet une ouverture **au mur à 180°**, avec ouverture par poussée et par traction ; cela vous permet de tirer le meilleur parti de la lumière de passage disponible.

Pour garantir un recouvrement total de la porte sur le mur, nous recommandons d'utiliser l'une des poignées spéciales encastrées disponibles, telles que les poignées à rainure **MA22** et **MA23** ou les poignées coplanaires **MA13** et **MA15**.

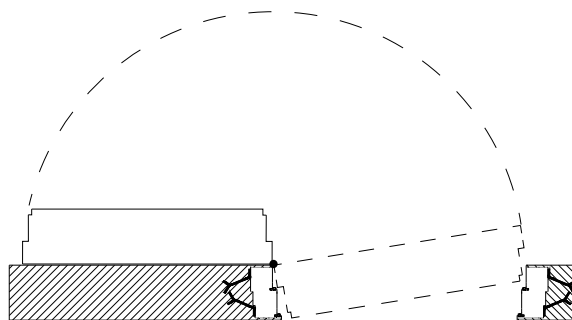

Segreta double battante à fleur de mur | porte peinte sur place | poignée à rainure MA23

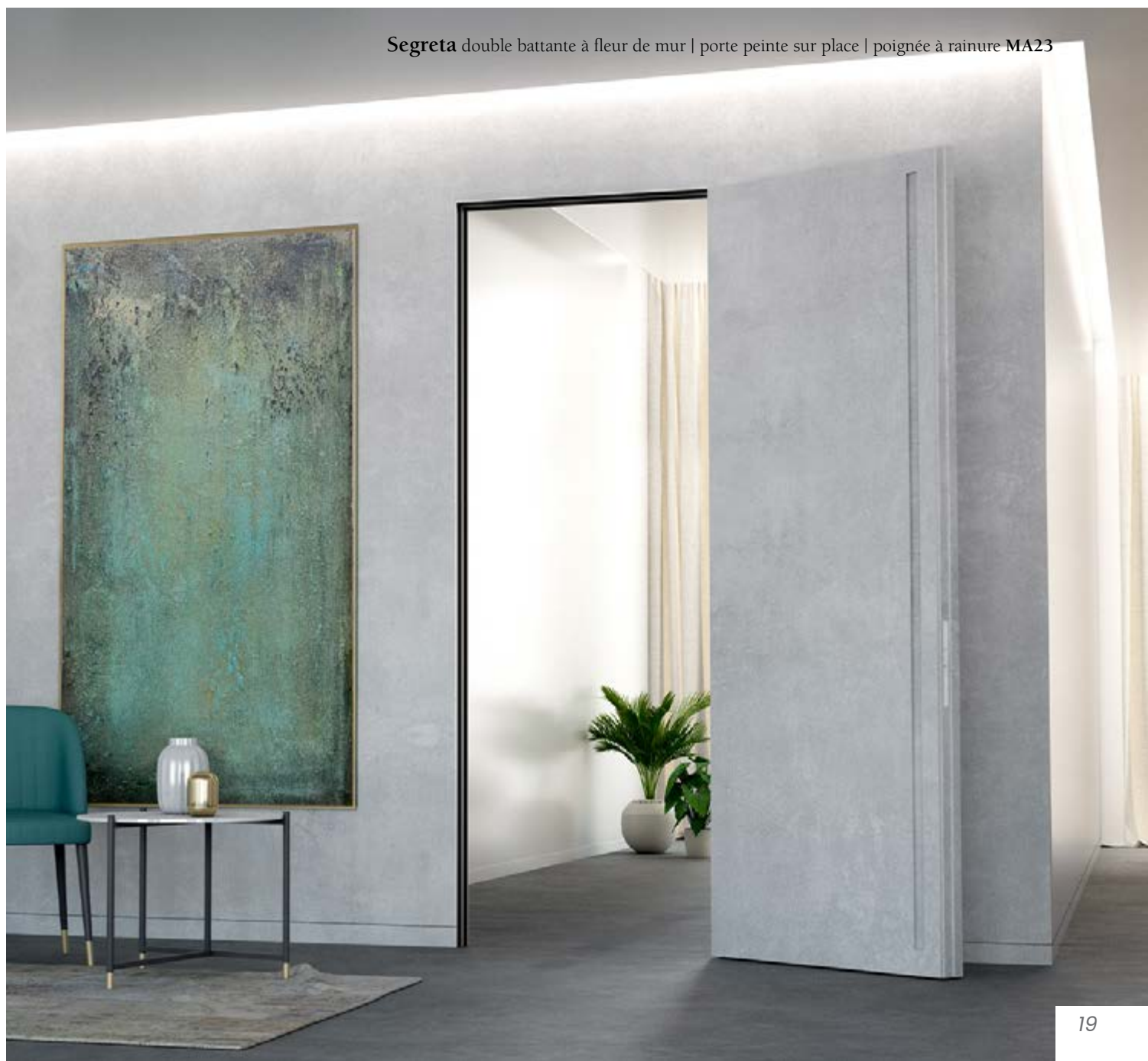

Segreta

pivotante à fleur de mur

La **version pivotante** est réalisée sur mesure jusqu'à 130 x 300h cm. La quincaillerie standard surdimensionnée, d'une capacité de plus de 100 kg, garantit un fonctionnement fluide et silencieux. Pour augmenter encore le confort d'utilisation de la porte pivotante Segreta, il est possible de demander en option le système de fermeture "**soft close**" qui, en plus d'avoir une fonction d'arrêt (permettant de laisser la porte ouverte à 90°), ralentit délicatement descendre la porte pendant la phase de fermeture.

Si vous souhaitez une porte à ouverture bidirectionnelle, la porte pivotante est équipée d'un cadre spécial sans butées latérales, de cette manière le système optionnel "**soft close**" fonctionne dans les deux sens d'ouverture et garantit la **butée** dans les positions de fermeture à 0° et d'ouverture. à +/- 90°.

Version à tirer

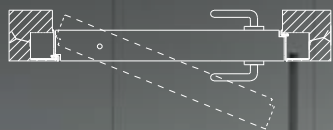

Version poussée

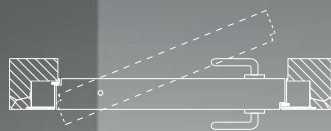

Segreta pivotante à fleur de mur | porte peinte sur place | poignée à rainure MA23



RENFORCEMENTS SPÉCIAUX

pour la meilleure planéité possible

Sur les portes d'une hauteur supérieure à 220 cm, des **renforts en aluminium extrudé** sont insérés à l'intérieur des portes pour garantir la meilleure planéité possible.



Segreta pivotante surdimensionnée | porte peinte sur place

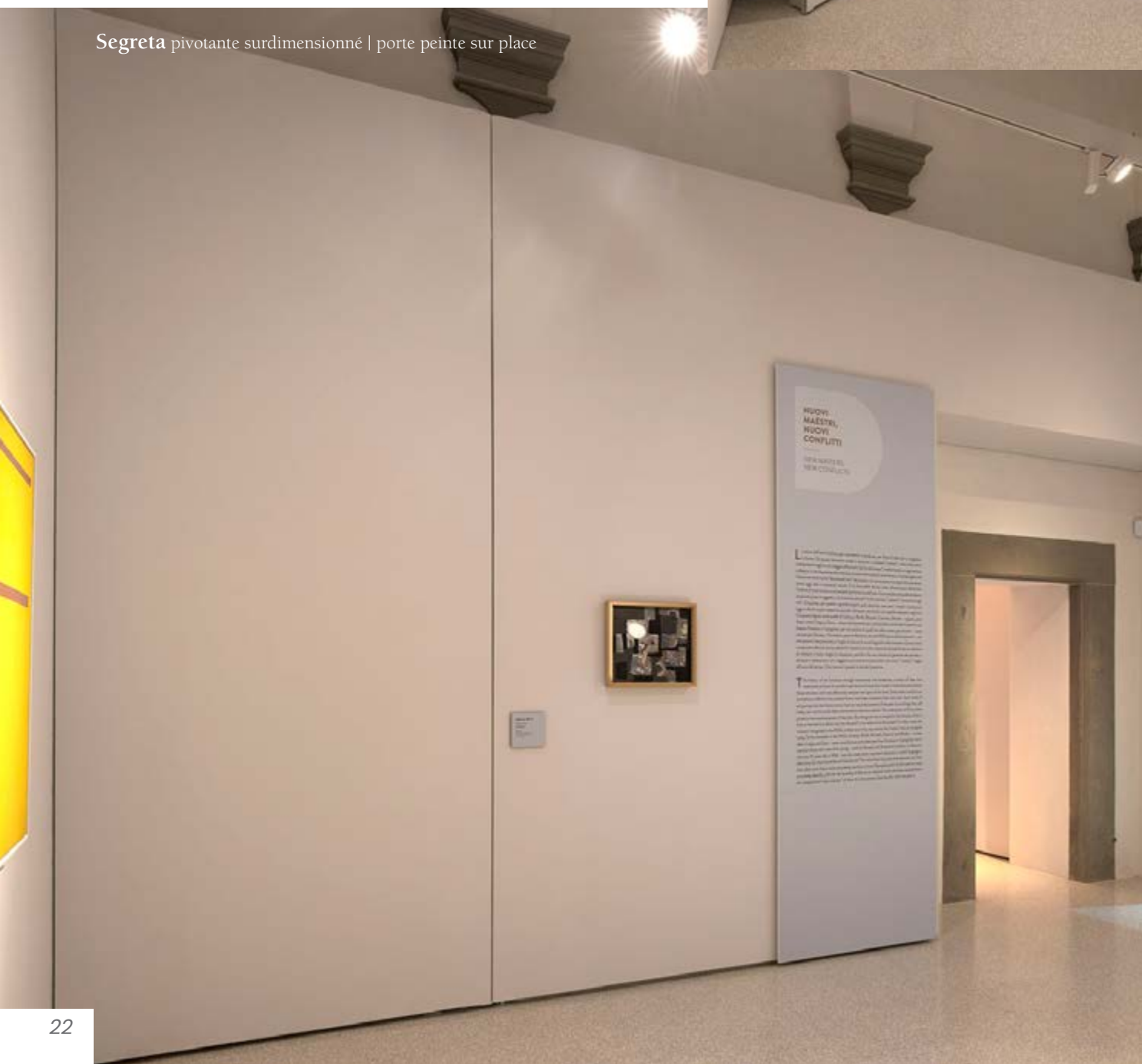

Segreta pivotante surdimensionné | porte peinte sur place





Segreta double pivotante à fleur de mur | porte peinte sur place | poignée à rainure MA23

Segreta

double pivotante à fleur de mur

Comme pour la version battante, le **double pivot affleurant au mur** reste parfaitement coplanaire avec le mur des deux côtés, tant le dormant que la porte.

Ils sont disponibles en trois épaisseurs différentes :
102 mm, 107 mm et 125 mm.

Sur demande, des portes doubles affleurantes d'épaisseur personnalisée peuvent être créées.

Version à tirer

Version poussée

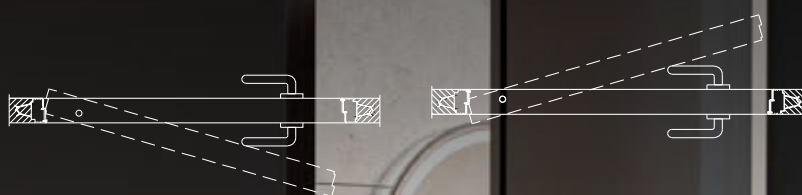

SEGRETA COULISSANTE

pour mur extérieur



La porte coulissante pour **mur extérieur**, réalisée avec 1 ou plusieurs vantaux, est toujours réalisée pour mesurer jusqu'à 130 x 300 h cm.

Les portes peuvent être fournies déjà laquées ou dans une version à peindre.

Le **rail coulissant** peut être de type **encastré** ou en version **classique** avec **volants** de recouvrement.

Même pour la Segreta coulissante, différents types de poignées rétractables en option sont disponibles comme le modèle de **poignée MA 22** sur la photo.

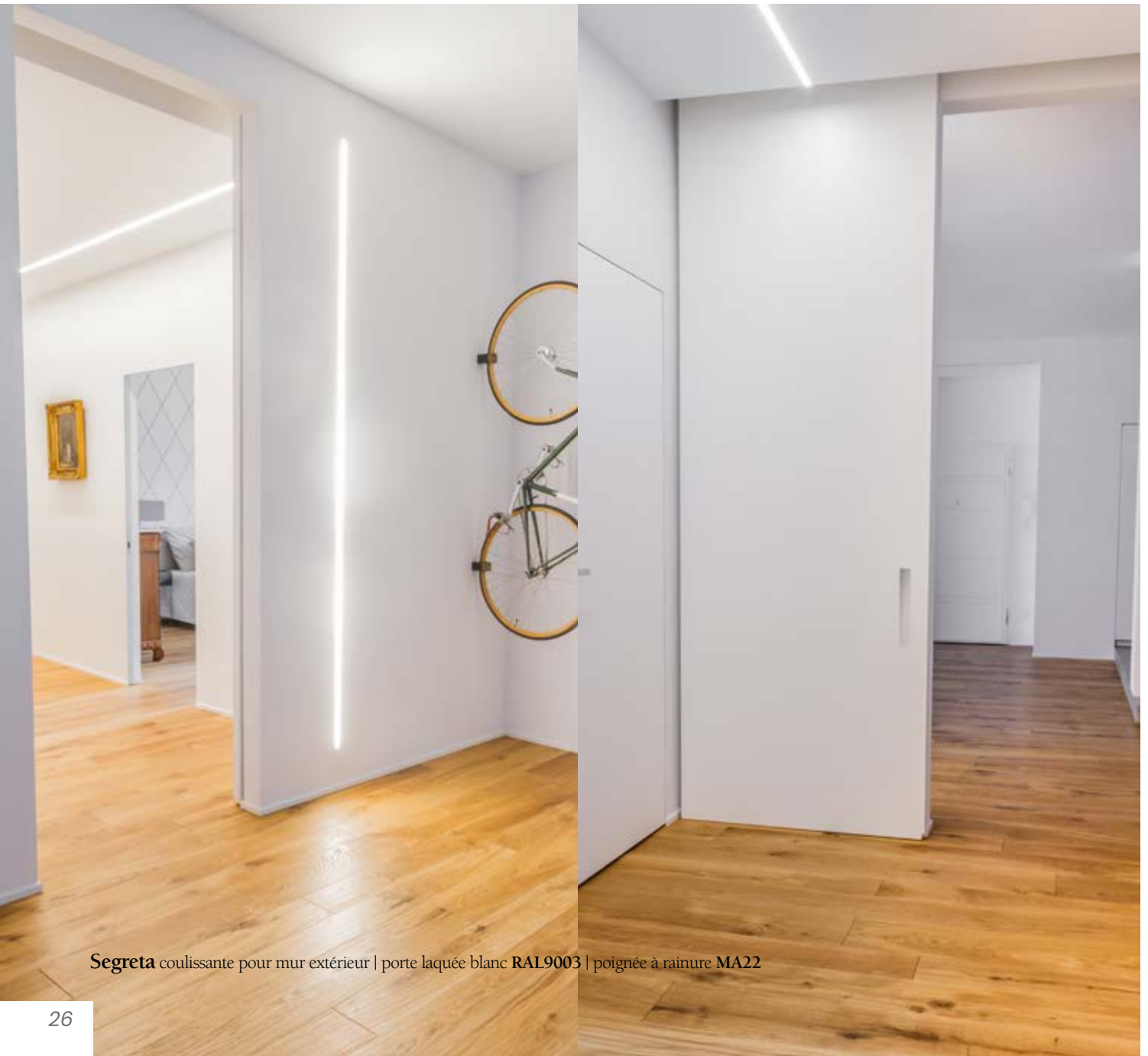

Segreta coulissante pour mur extérieur | porte laquée blanc RAL9003 | poignée à rainure MA22



SEGRETA COULISSANTE

à l'intérieur du mur

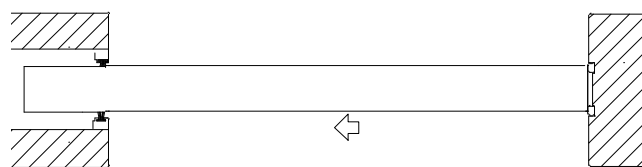

La porte Segreta est disponible en version coulissante à **paroi intérieure** et est compatible avec tous les modèles à contre-châssis du marché.

L'entreprise peut fournir le **kit complet de porte** et de **contre-châssis**, ou simplement la porte préparée.

Le mur secret coulissant intérieur est équipé de poignées encastrées en chrome satiné (comme sur la photo) ou blanc mat ; d'autres types de poignées sont disponibles sur demande.

Segreta-S

*porte coulissante
coplanaire*

La porte **Segreta** est également disponible dans la variante coulissante coplanaire exclusive "**Segreta-S**", qui peut être réalisée avec une ou deux portes coulissantes..

Ce système assure un fonctionnement totalement mécanique et permet d'ouvrir la porte d'une simple pression de la main, par conséquent il n'y a pas de poignée sur le côté affleurant au mur.

Compte tenu de la complexité de fabrication de certains composants et des délais de production longs, la porte coulissante coplanaire "**Segreta-S**" est disponible dans un nombre limité d'exemplaires.

fonctionnement de la
porte **Segreta-S**



SEGRETA-S COULISSANTE

coplanaire

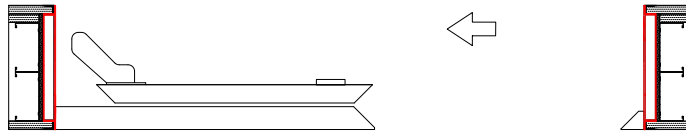
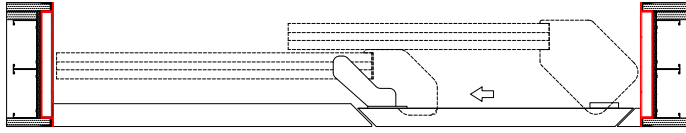

Le système comprend une porte latérale fixe et une porte latérale coulissante, le panneau fixe devient le mur derrière lequel coulisse la porte qui s'ouvre. En

plus des deux panneaux (fixes + ouvrants), Segreta-S est équipé d'un **cadre périmétrique spécial** où, déjà en usine, est fixé le système coulissant, le tout spécifiquement conçu pour garantir le **meilleur affleurement possible au mur effet.**



Segreta-S | porte peinte sur place



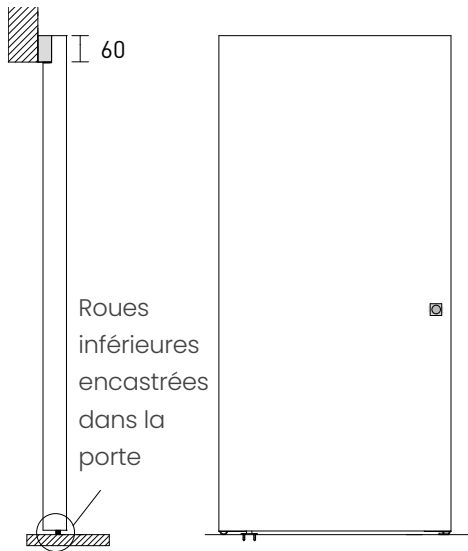

OUVERTURE COULISSANTE MAGIC

Système coulissant invisible

Système coulissant invisible avec **fixation murale**.

Le système coulissant Magic utilise également des roues inférieures au sol, pour cette fonctionnalité il est nécessaire d'utiliser ce système en présence de sols lisses sans joints comme, par exemple, le parquet ou la résine.

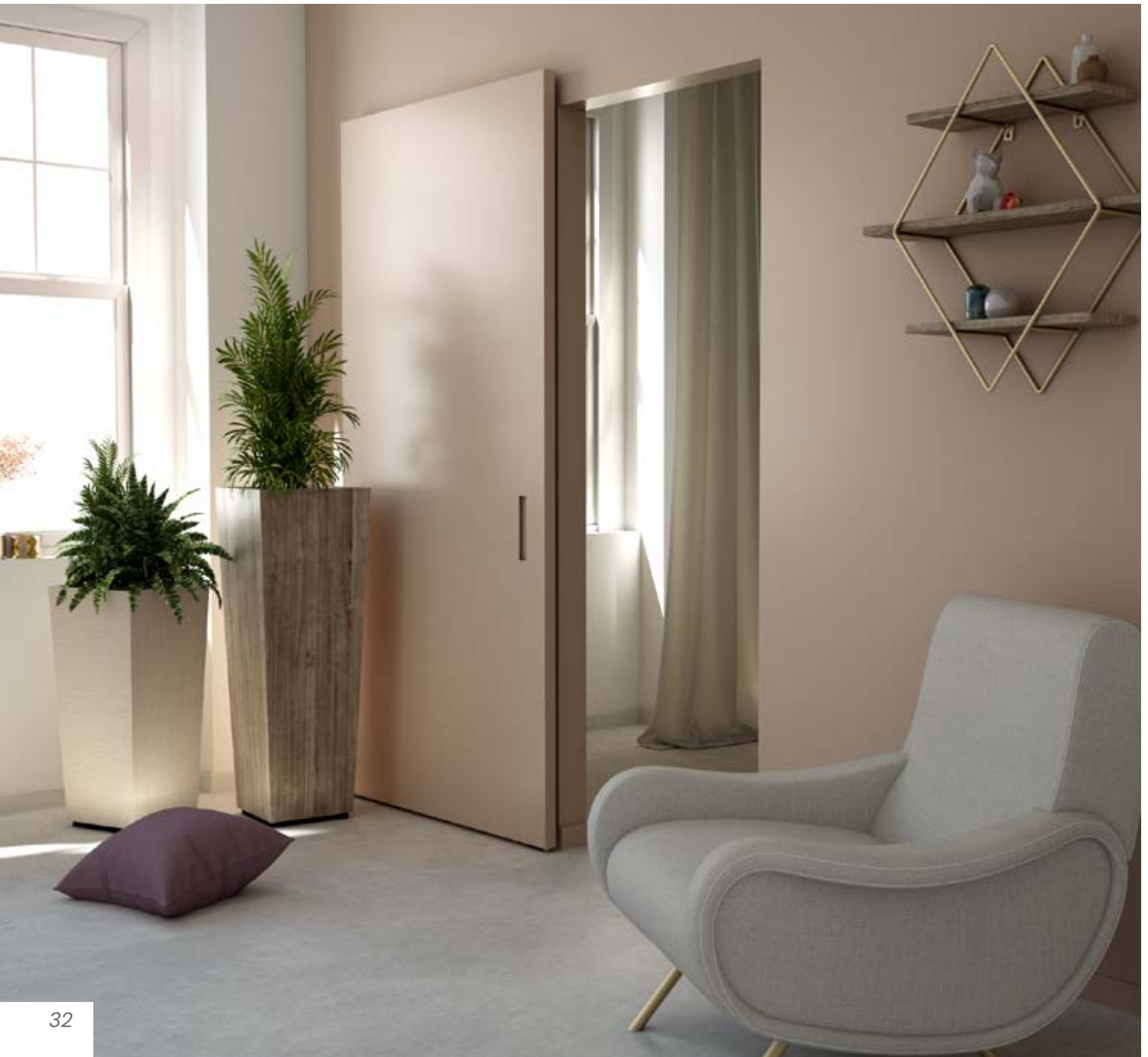

Segreta coulissant | porte peinte sur place | poignée à rainure MA22 | ouverture invisible Magic



PASSAGE CLAIR DE LA PORTE

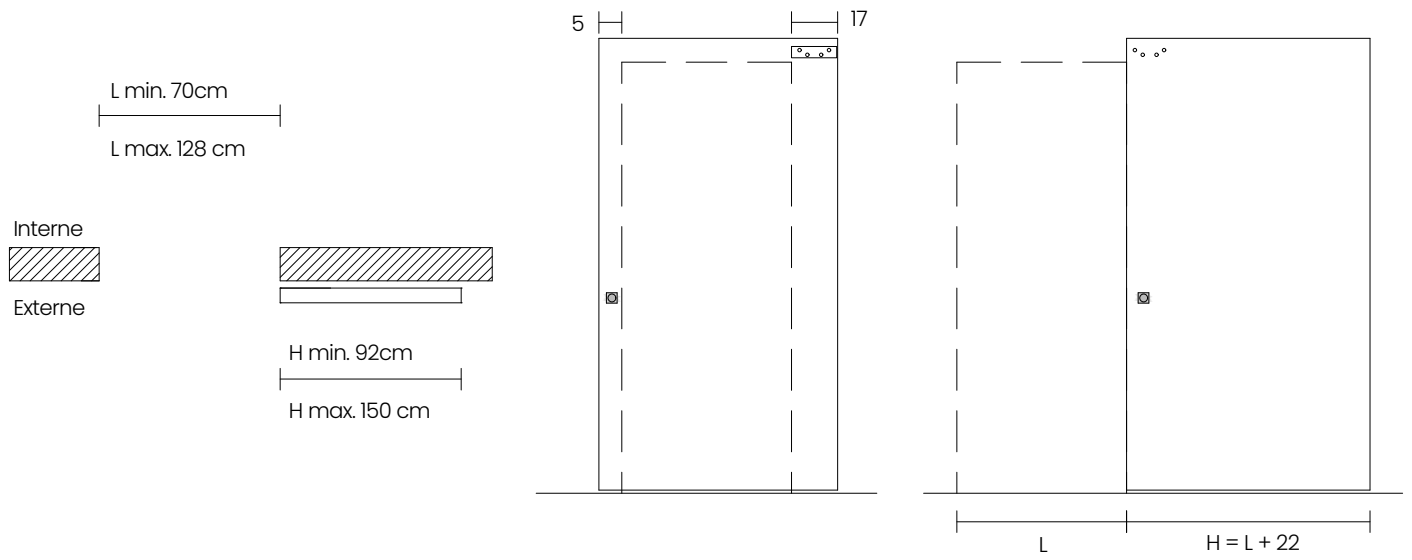



PASSAGE AVEC PORTE OCCUPANT 12CM

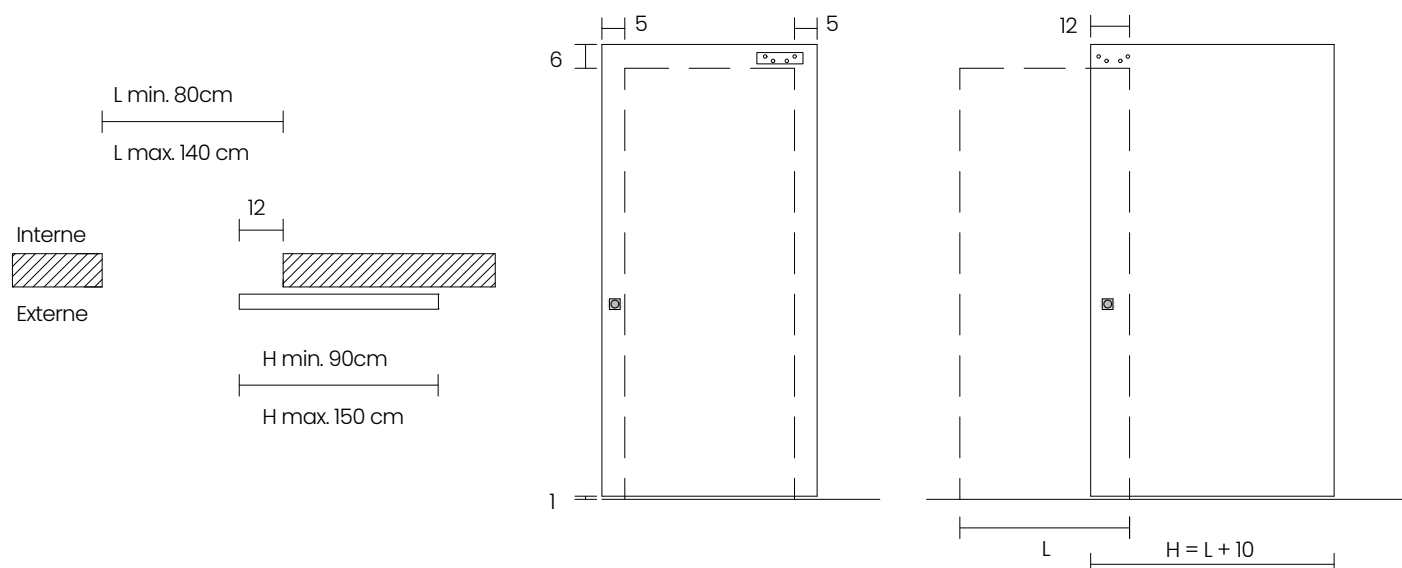

XDoor® battante à fleur de mur | porte peinte sur place | poignée à rainure MA23 LED



fonctionnement de la
poignée **MA23 LED**



XDoor[©]

avec lumière intégrée

La porte **XDoor**[®] se caractérise par la présence d'un système d'éclairage LED intégré dans l'épaisseur de la porte.

La lumière sort d'une fente à l'intérieur de la **poignée à rainure MA23**, la fermeture est confiée à un aimant réglable qui peut également être équipé d'une fermeture intimité en option.

La porte **XDoor**[®] est un modèle conçu et déposé par Dario Staino, produit exclusivement par Staino & Staino srl.

La **lumière LED** à faible consommation peut être réglée en intensité via un variateur d'intensité en option ; le système peut être connecté à un simple interrupteur ou à tout système domotique présent dans la maison.

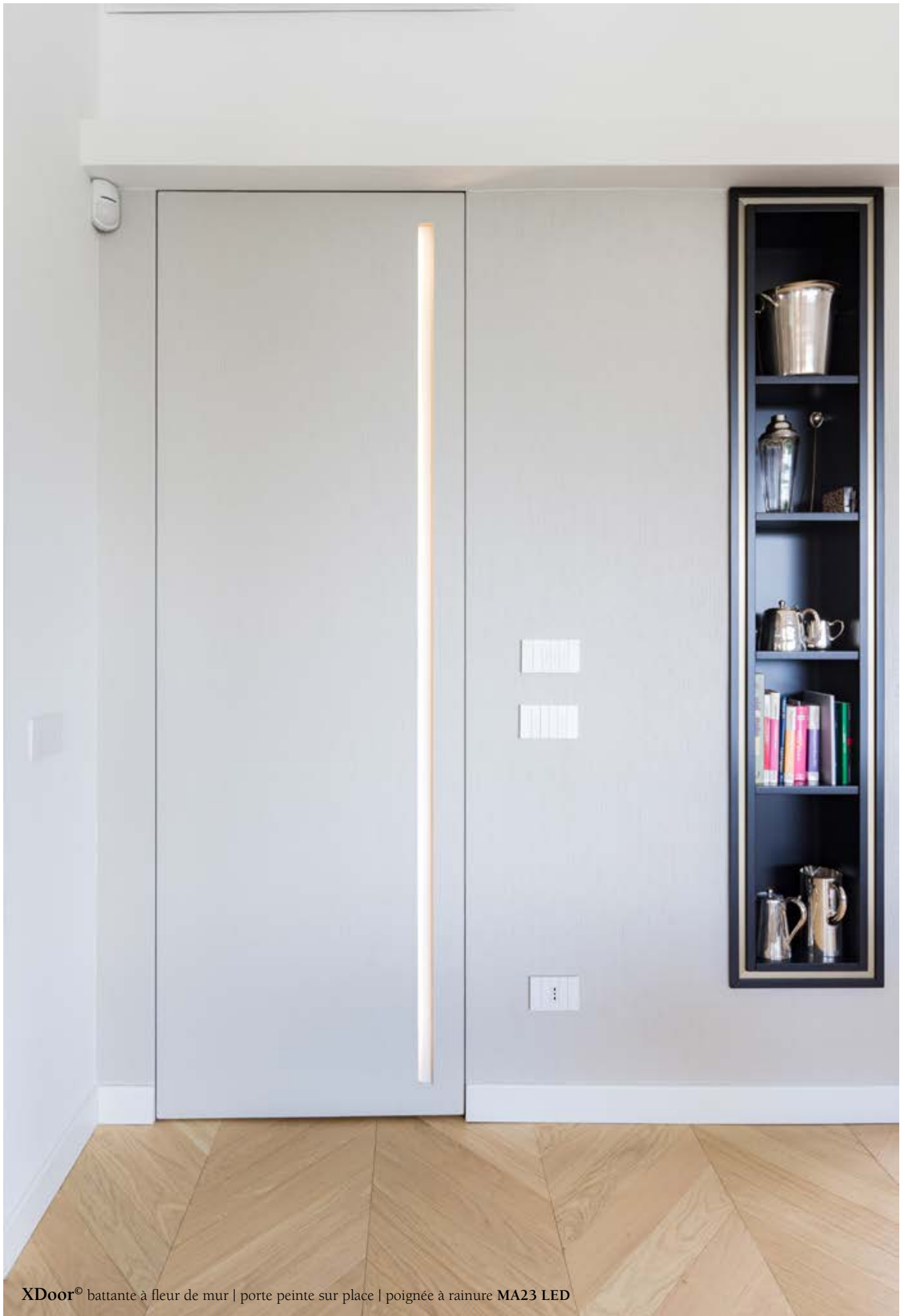

XDoor® battante à fleur de mur | porte peinte sur place | poignée à rainure MA23 LED

XDoor® battante à fleur de mur | porte peinte sur place | poignée à rainure MA23 LED



PORTA XDOOR®

*avec lumière intégrée
dans la poignée*

La porte XDoor® est disponible en versions battante et pivotante ; réalisé sur mesure jusqu'à 130 cm x 300 h.

Le panneau peut être demandé avec une couche de base protectrice à blanchir comme le mur, ou déjà laqué dans n'importe quelle couleur mate sur demande.

Sur les photos ci-dessus, vous pouvez voir la variation de l'intensité de la lumière possible grâce au variateur de lumière en option.

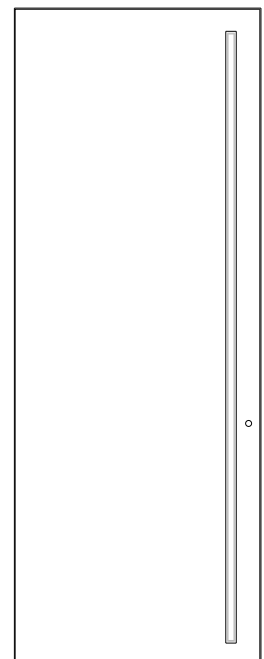



iDoor® battante à fleur de mur | porte peinte sur place | poignée à rainure MA22i

iDoor®

*avec bords supérieurs
arrondis*

iDoor® est le nouveau modèle de porte à fleur de mur qui, grâce à ses extrémités arrondies, se caractérise par son design exclusif, très épuré et minimal mais avec un goût résolument plus doux, plus personnel et reconnaissable.

La porte iDoor® est équipée d'un cadre en aluminium extrudé qui permet de monter la porte au ras du mur et grâce à ses caractéristiques particulières, permet de finir la maçonnerie de manière coordonnée avec le design de la porte.

Une série de poignées dédiées complète la proposition de cette nouvelle porte à fleur de mur.

iDoor® est un modèle conçu et déposé par Dario Staino, produit exclusivement par Staino & Staino srl.



iDoor® battante à fleur de mur | porte peinte sur place | poignée à rainure MA22i



PORTE IDOOR®

*finition coordonnée
avec le mur*

La porte iDoor® est équipée d'un cadre en aluminium extrudé qui permet de monter la porte au ras du mur et grâce à ses caractéristiques particulières, permet de finir la maçonnerie de manière coordonnée avec le design de la porte.

Une série de poignées dédiées complète la proposition de cette nouvelle porte à fleur de mur.

POIGNÉE iHANDLE®

by Staino&Staino

Spécialement conçue pour être combinée avec la porte iDoor®, la poignée iHandle® est fabriquée en aluminium usiné.

La poignée peut être équipée d'un insert en bois de la même finition que la porte, les parties visibles en aluminium peuvent être dans une finition coordonnée ou dans l'une des nombreuses finitions contrastées disponibles.

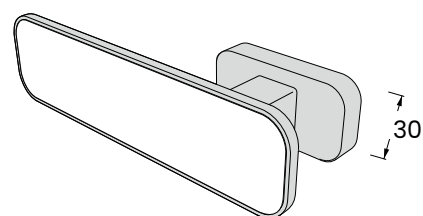

Bordure en aluminium de 1,5 mm



150

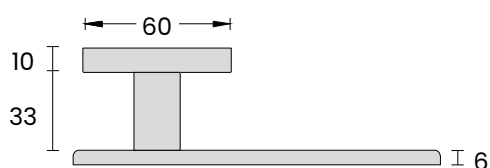



iDoor® battante à fleur de mur | porte peinte sur place | poignée iHandle®

iDoor[®]four battante à fleur de mur | porte peinte sur place | poignée surélevée MA28



IDOOR[®] four

version spéciale avec cadre sur quatre côtés

La porte iDoor[®] est également disponible dans la version spéciale avec cadre sur quatre côtés, cette variante peut être utilisée dans les cas où la porte divise des pièces avec différents niveaux de sol.

Grâce à la présence du cadre sur les quatre côtés, les extrémités inférieures de la porte sont également arrondies, une caractéristique qui souligne encore le design exclusif de la porte iDoor[®].



PORTFOLIO

Vous pouvez voir des photos de certaines de nos créations en cliquant sur les icônes appropriées



Segreta oversize-S pivotante surdimensionné | porte peinte sur place

Design Apartment

Une grande porte coulissante Easy-S d'une hauteur spéciale de 360 cm dans ce projet conçu par les architectes Mariella Corsi et Laura Bianchi d'ARCHBCSTUDIO (www.archbcstudio.com)



Minimal Apartment

Des portes battantes, coulissantes et pivotantes de la collection "Segreta" ont été installées dans toute la maison selon les instructions de l'architecte. Francesco Moncada. www.francescomoncada.com



Family House

Une rénovation moderne selon le projet des architectes Filippo Cambi et Petula Bolognesi. Le type de produits inclus est très varié : portes intérieures Segreta, Light, Master et Versus.



Palais Buontalenti

Le Palais historique est renouvelé grâce au projet signé par MATTEINI + ASSOCIATES (www.matteiniassociates.com). De nombreuses fermetures ont été réalisées avec les collections Segreta et Segreta double affleurement mural.



Profil en option pour prolonger le cadre au ras du mur

Profilé en aluminium brut, à peindre comme le mur, réalisé sur mesure avec profondeur variable de 72 à 152 mm.

L'utilisation du profil optionnel facilite la finition de l'épaisseur du mur, en optimisant les temps de travail sur chantier.



Cadre affleurant au mur standard

Cadre standard à fleur de mur de 53 mm d'épaisseur pour murs en maçonnerie ou en plaques de plâtre.

Le cadre standard affleurant au mur reste coplanaire avec la porte sur deux côtés et permet un assemblage par traction et par poussée. Par exemple, le cadre avec ouverture par poussée à droite peut également être monté par traction sur le côté gauche.

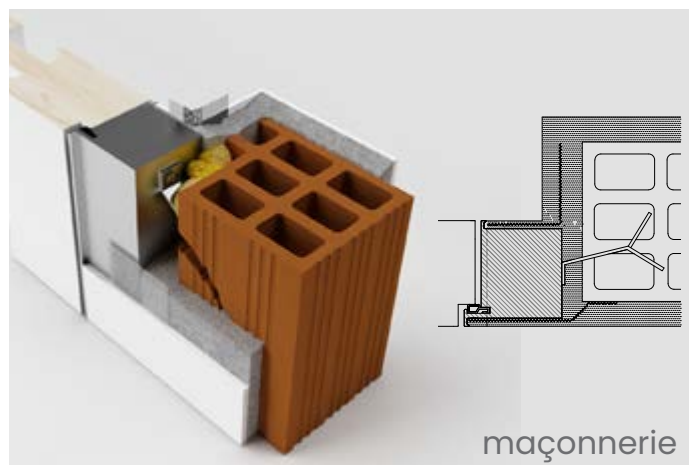
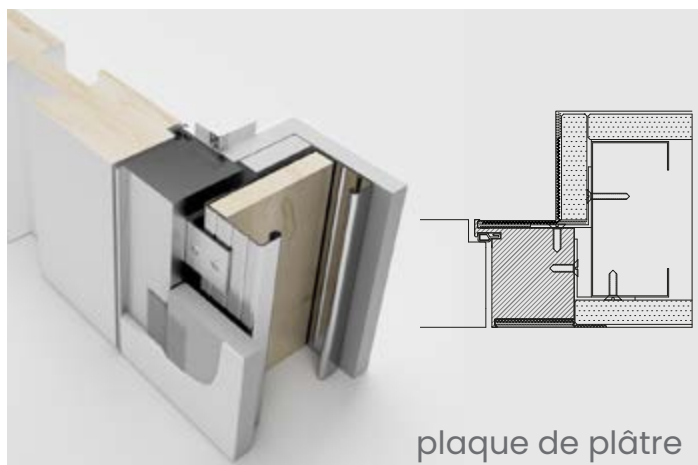

Cadre affleurant au mur avec profil en option

par extension

Rallonge de cadre pour murs en plaques de plâtre et maçonnerie réalisée sur mesure pour des murs d'une profondeur allant jusqu'à 152 mm.

L'utilisation du profil optionnel facilite la finition de l'épaisseur du mur, en optimisant les temps de travail sur chantier.

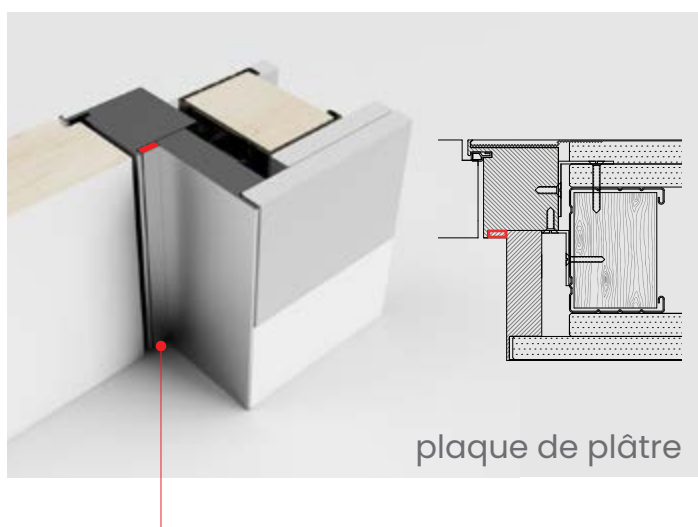

Épaisseur des plinthes

Le profil optionnel peut être positionné à la distance demandée par le client, en fonction de la présence de la plinthe et de son épaisseur.

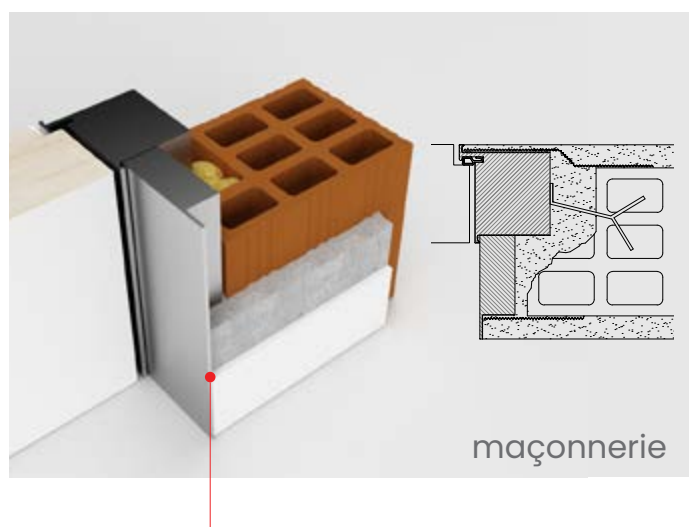

Aucune épaisseur

En l'absence de plinthe, le profilé optionnel se fixe au dormant sans surépaisseurs.



Segreta battante à fleur de mur | porte peinte sur place | poignée à rainure MA22

Plinthe encastrée au ras du mur

Le système développé par Staino&Staino pour les plinthes à encastrer en aluminium extrudé est disponible en combinaison avec les portes affleurantes au mur.

Le système se compose de deux profils qui peuvent également être achetés séparément; le profil intérieur fait office de "Gabarit" et doit être fixé au mur avant d'appliquer l'enduit, par la suite il sera possible d'appliquer le profil de plinthe de finition qui sera positionné à l'intérieur du profil "Gabarit".

Le profil de plinthe extérieure est disponible dans de nombreuses variantes.

La finition standard « argent satiné anodisé » est également idéale pour ceux qui souhaitent peindre ou résiner la plinthe. L'avantage d'utiliser une plinthe en aluminium extrudé est principalement celui d'avoir un produit qui ne craint pas l'humidité et le contact avec l'eau ou les détergents normalement utilisés pour nettoyer le sol.

Les finitions optionnelles sont les suivantes : "bronze anodisé PA05" ou thermolaqué dans les finitions "PA09 Corten", "PA11 Dark Bronze", "PA13 Sandblasted Iron Grey"; il est également possible de demander une peinture dans une couleur RAL mate de votre choix.



TRAITEMENTS OPTIONNELS

*pour plinthes
à encastrer*

Il est possible de demander la préparation de la plinthe intégrée sur les huisseries Segreta. Les travaux sont réalisés sur mesure en fonction des caractéristiques techniques de la plinthe du client.



Segreta battante à fleur de mur | porte peinte sur place | poignée coplanaire MA13

Plinthe à encastrer

à pousser

Le cadre peut être agencé pour accueillir la plinthe intégrée ; le processus consiste en un fraisage spécial qui permet d'installer la plinthe également en correspondance avec le cadre.

Les mesures de traitement sont calculées en fonction des caractéristiques de la plinthe indiquées par le client.

Du côté poussée, la plinthe doit être abaissée dans la zone de feuillure.

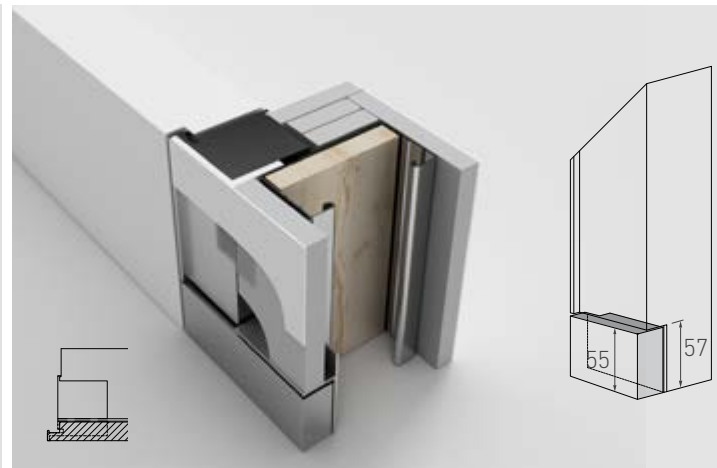
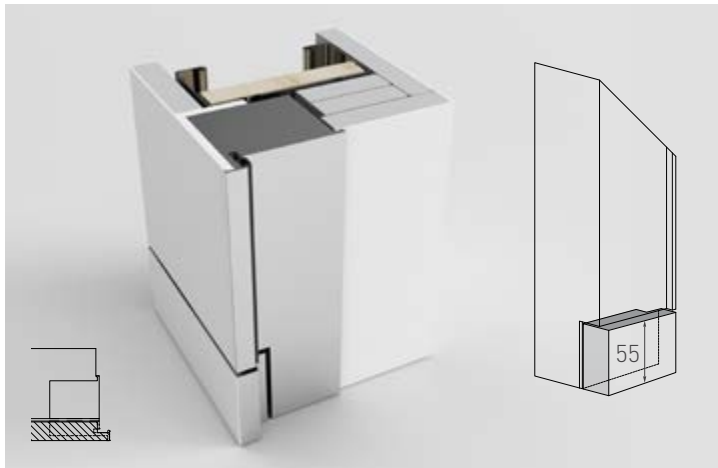

Plinthe à ENCASTRER

à tirer

Détail de l'exécution de la porte avec ouverture par tirette.

La hauteur de la plinthe représentée (55 mm) concerne le profilé en aluminium fourni par l'entreprise, la mesure de la fabrication peut varier en fonction des mesures de la plinthe choisie par le client.

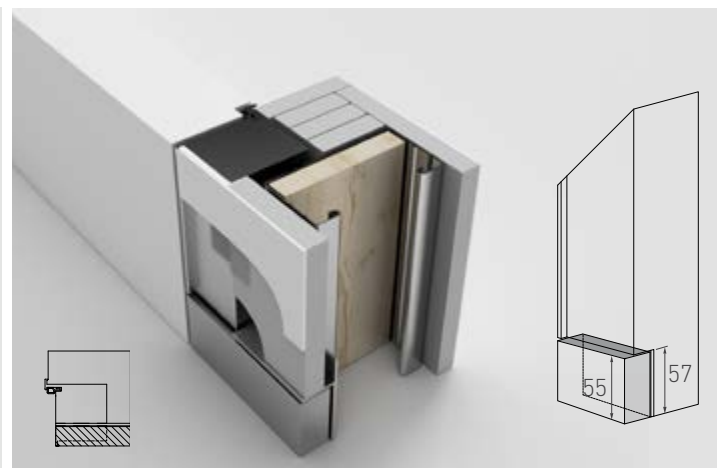
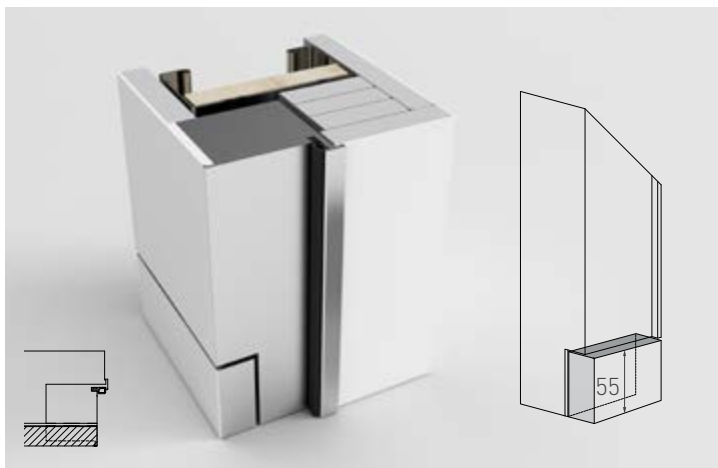

Segreta battante à fleur de mur | porte peinte sur place | poignée à rainure MA22



DES CENTAINES DE PERSONNALISATIONS

*sur demande
du client*

L'entreprise peut préparer les cadres au ras du mur afin qu'ils puissent recevoir la plinthe intégrée selon les spécifications demandées par le client.

Cependant, le profil encastré pour plinthes produit par Staino&Staino est disponible.



Poignées

*Fiches techniques et
vidéos de fonctionnement*



Segreta battante | porte laquée avec finition personnalisée | poignée **Revolution**®

POIGNÉE REVOLUTION®

by Staino&Staino

Poignée Revolution® en aluminium usiné dans la masse, dans une finition coordonnée aux profilés de la porte.

Versions disponibles :

- manche entièrement en aluminium, sans insert
- poignée avec insert en MDF laqué mat
- poignée avec insert en verre laqué brillant ou satiné
- Bouton de condamne en chrome satiné ou poli

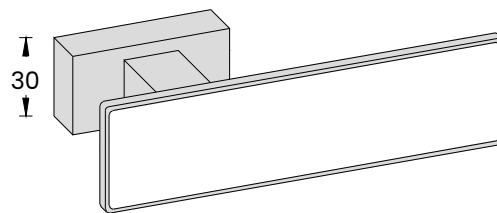

Bordure en aluminium de 1,5 mm

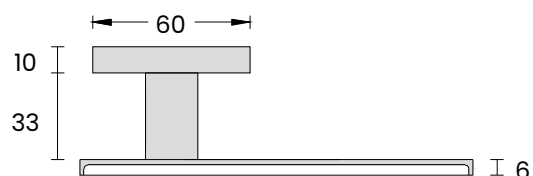
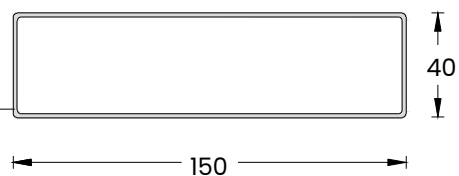

cliquez sur l'icône pour voir la **vidéo** du fonctionnement de la poignée **Revolution®**



POIGNÉE COPLANAIRE MA13

La **poignée coplanaire MA13** est disponible dans tous les matériaux prévus pour la porte. Il est également possible d'avoir le système de serrure complet avec fermeture hermétique pass-through ou seulement de l'intérieur.

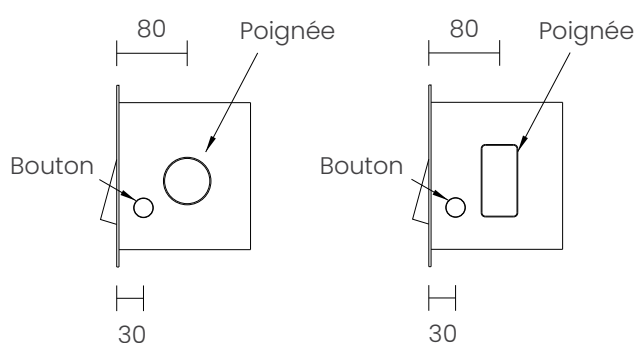

MA13 ø mm 50 sur porte Segreta cm 80 x210

MA13 mm 43 x 80 sur porte Segreta cm 80 x210

Diamètre rond 50 mm. Rectangulaire 43 x 85 mm H.
Avec ou sans loquet (non disponible avec clé)

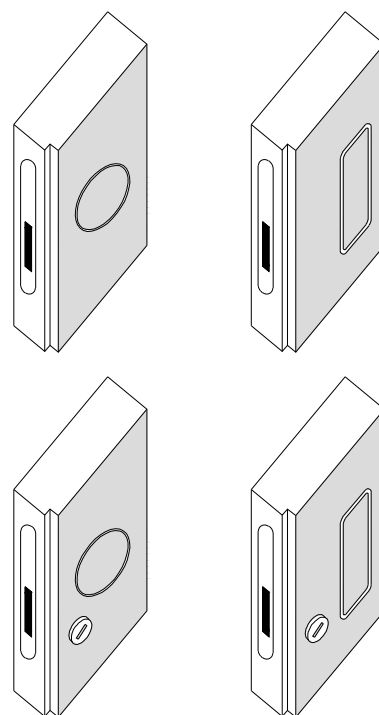

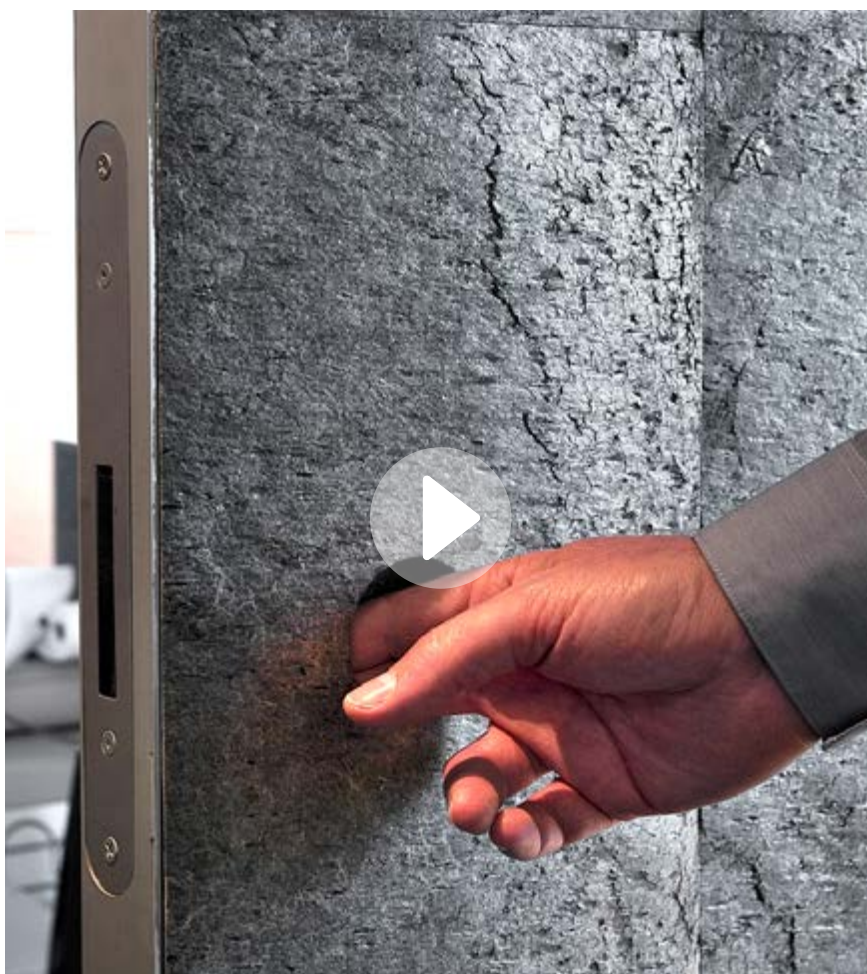

cliquez sur l'icône pour voir la **vidéo** de fonctionnement de la **poignée coplanaire MA13**

POIGNÉE COPLANAIRE MA15

La **poignée coplanaire MA15** est disponible en deux longueurs différentes.

Le couvercle est réalisé avec tous les matériaux prévus pour la porte et cache la rainure à l'intérieur de la porte dès que la main est retirée d'un mouvement doux et silencieux.

Version sans serrure

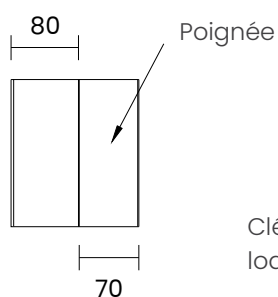

Version avec serrure

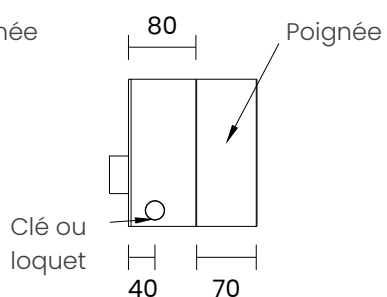

MA15 h mm 300 sur porte Segreta cm 80 x240

MA15 h mm 1000 sur porte Segreta cm 80 x240

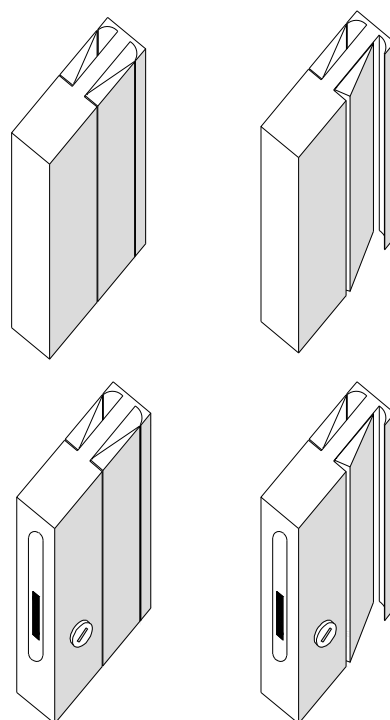
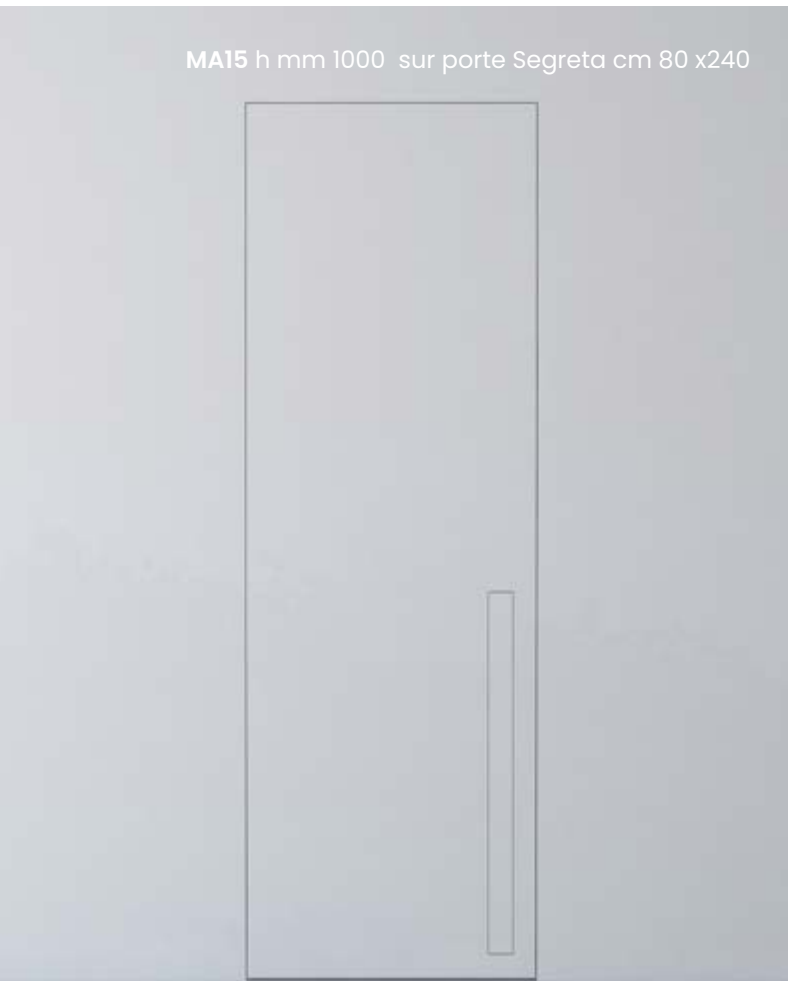



cliquez sur l'icône pour voir la **vidéo** de fonctionnement de la **poignée coplanaire MA15**

POIGNÉE RAINURÉE MA22

Paire de poignées MA22
mesurant 40 x 200 mm H :
la combinaison la plus
simple pour la porte Secrète.

Sur demande, c'est possible
ajoutez une fermeture de
confidentialité ou verrouillez
avec une clé.

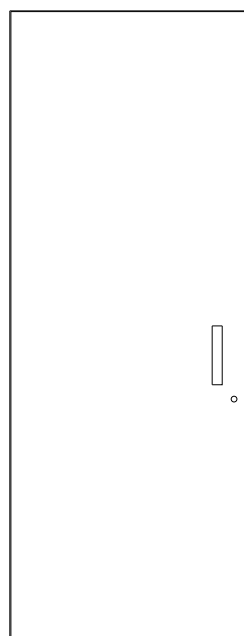
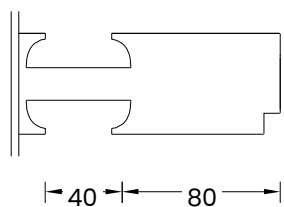

MA22 h mm 40 x 200 sur porte Segreta cm 80 x210

MA23 mm 40 sur porte Segreta cm 80 x210



POIGNÉE RAINURÉE MA23

Paire de poignées MA23 à
gorge longue 40 mm des
deux côtés.

Sur demande, c'est pos-
sible ajoutez une ferme-
ture de confidentialité ou
verrouillez avec une clé.

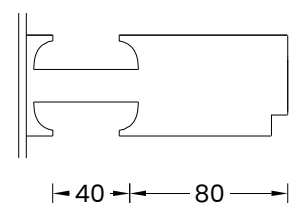
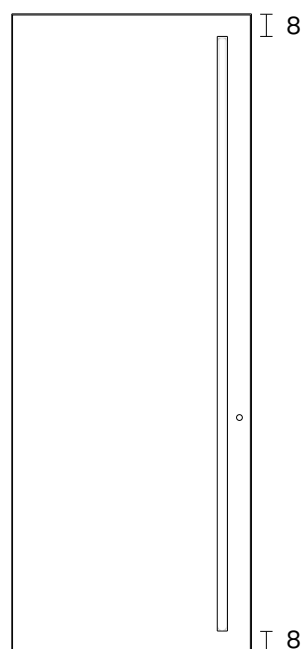



cliquez sur l'icône pour voir la **vidéo** de fonctionnement de la **poignée rainurée MA22**

POIGNÉE AVEC LED INTÉGRÉE

La lumière sort d'une fente à l'intérieur de la poignée à rainure MA23, la fermeture est confiée à un aimant réglable qui peut également être équipé d'une fermeture intimité en option.

Possibilité d'installer une **lumière LED** (3000K) à l'intérieur de la poignée à rainure MA23 uniquement du côté extérieur ; Un contact électrique 12 V côté charnière est inclus.

Tous les accessoires pour l'éclairage LED peuvent également être fournis par votre électricien :

- Transformateur électronique 60W 24 Vdc IP 20.
- Contrôle dimère (art. DRV 8105)

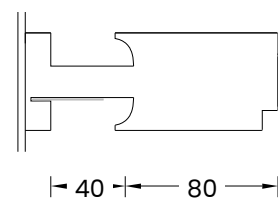
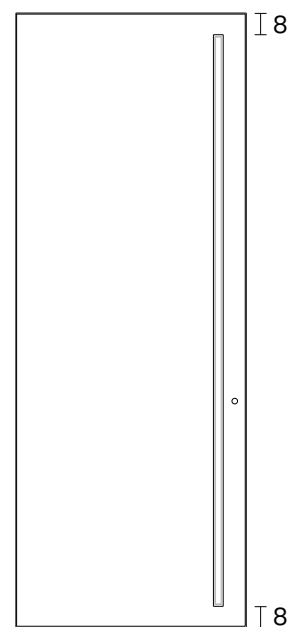



cliquez sur l'icône pour voir la **vidéo** de fonctionnement de la **poignée rainurée MA23 LED**

POIGNÉE RAINURÉE

MA22i

Paire de poignées MA22i aux coins légèrement arrondis 40 x 200 mm H : la combinaison la plus simple pour la porte Segreta.

Il est possible d'ajouter un verrou de confidentialité ou un verrou à clé

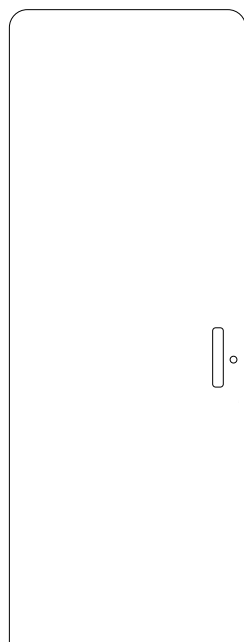
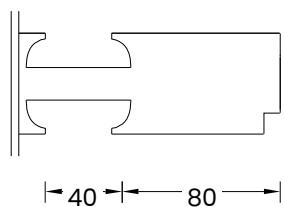

POIGNÉE RAINURÉE

MA23i

Paire de poignées à rainure aux coins légèrement arrondis, longueur **MA23i** 40 mm des deux côtés. Il est possible d'ajouter un verrou de confidentialité ou un verrou à clé.

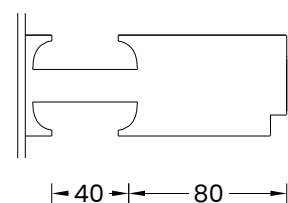
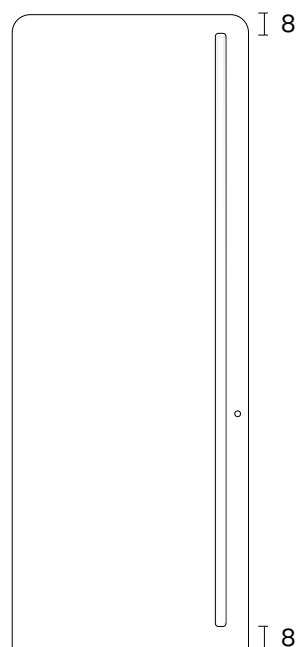

POIGNÉE SURÉLEVÉE

MA28

La poignée fixe **MA28** mm 40 x 200 H est réalisée dans une finition coordonnée avec la porte et est déjà assemblée en entreprise. Il est possible d'ajouter un verrou de confidentialité ou un verrou à clé.

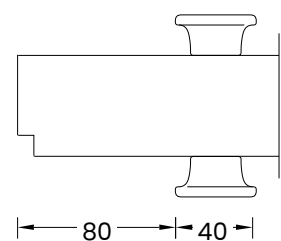
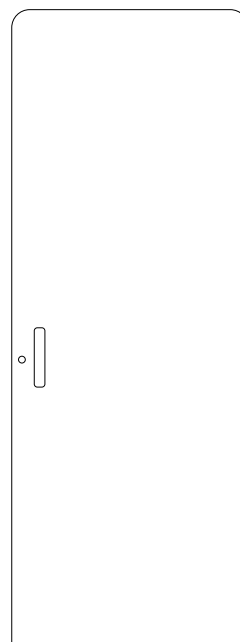

POIGNÉE SURÉLEVÉE

MA30

La poignée fixe **MA30** mm 62x62 H est discrète et confortable, est réalisée dans une finition coordonnée avec la porte et est déjà assemblée en entreprise. Il est possible d'ajouter un verrou de confidentialité ou un verrou à clé

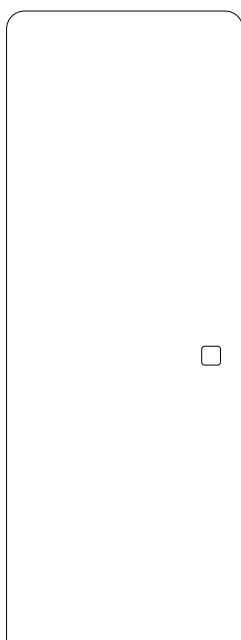
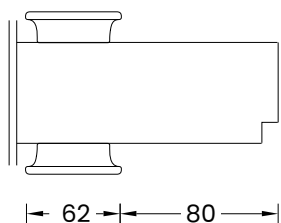

POIGNÉE RAINURÉE MA31

Paire de poignées circulaires MA31 de diamètre 50 mm.

Excellent aussi bien en combinaison avec la porte Segreta qu'avec la porte exclusive iDoor® aux bords arrondis.

Sur demande, il est possible d'ajouter une fermeture intimité ou une serrure avec clé.

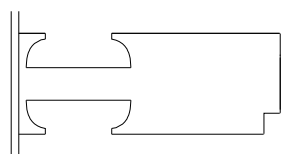

50 80

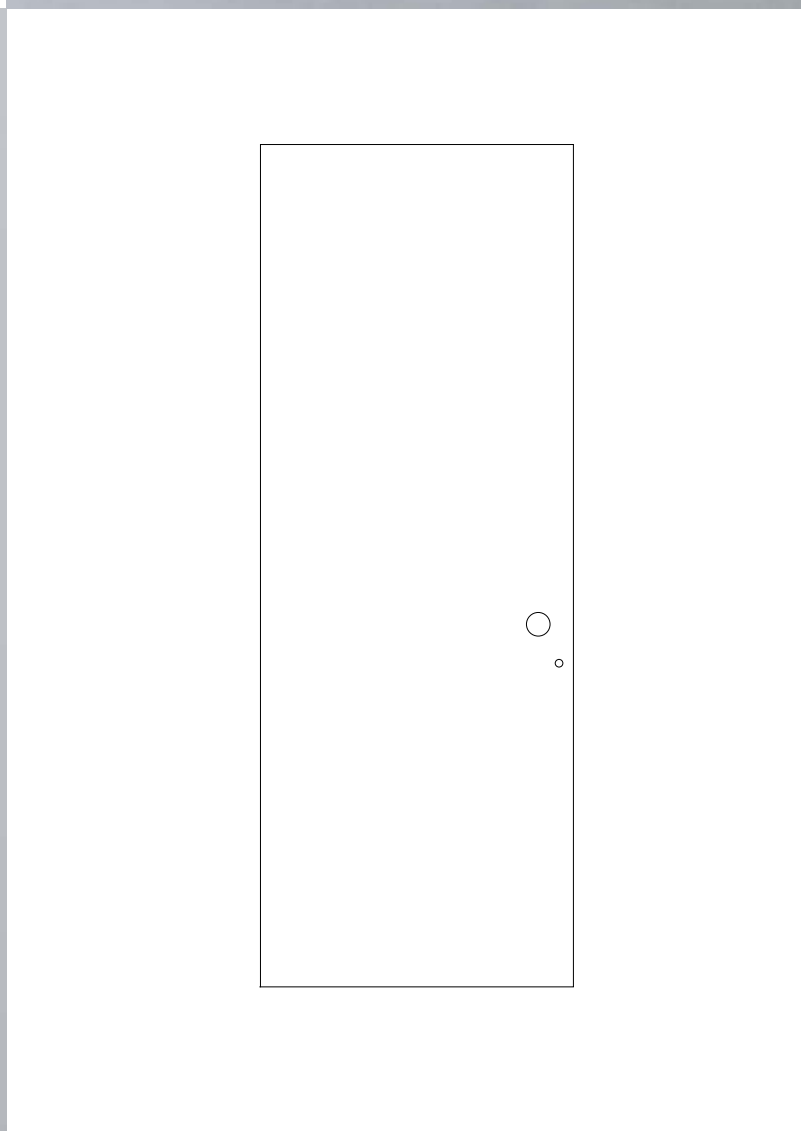

POIGNÉE iHANDLE[®]

by Staino&Staino

Spécialement conçue pour être combinée avec la porte iDoor[®], la poignée iHandle[®] est fabriquée en aluminium usiné.

La poignée peut être équipée d'un insert en bois de la même finition que la porte, les parties visibles en aluminium peuvent être dans une finition coordonnée ou dans l'une des nombreuses finitions contrastées disponibles.

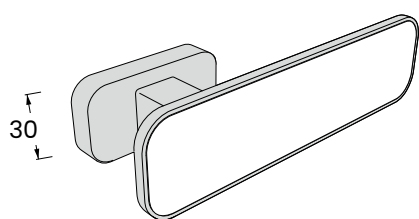

30

Bordure en aluminium de 1,5 mm

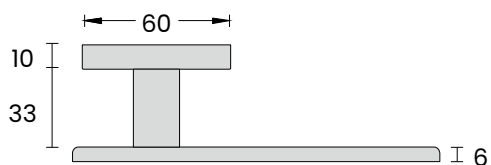
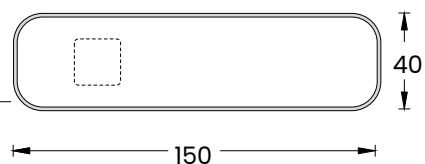

CUVETTE & BOUTON DE CONDAMNE MA03

Paire de cuvettes carrées à encastrer
avec loquet.

Bouton de condamne en chrome sa-
tiné ou poli.

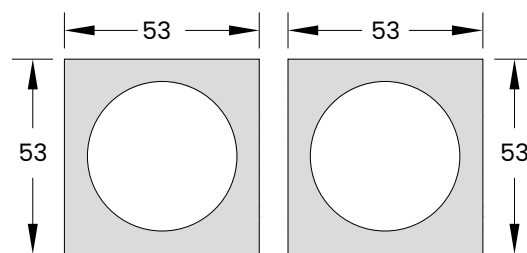

Cuvettes standards..
Chrome satiné ou poli.

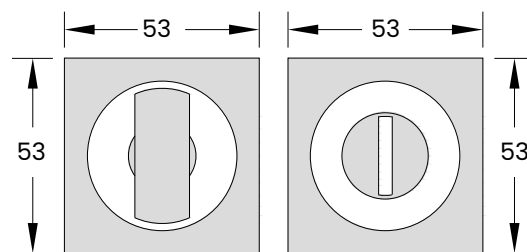

Cuvettes avec bouton de condamne
optionelle et serrure

POIGNÉES TRADITIONNELLES



LONDON noir mat



OVAL argent satiné



OVAL noir mat



QUADRA



CONO



SIRIO



ALEXANDRA by Olivari
design Ferdinand A. Porsche



TOTAL by Olivari
design Rodolfo Dordoni



CONCAL by Olivari
design Patricia Urquiola



Segreta armoires et compartiments techniques | panneaux avec papier peint personnalisé | poignée à rainure MA22 et bouton avec poignée rétractable

Panneaux Segreta

*fermetures invisibles pour armoires
et compartiments techniques*

Pour la création de fermetures invisibles, nous avons développé la Collection Segreta compartiments, toujours réalisée sur mesure avec des garanties techniques telles qu'elles permettent le meilleur camouflage avec le mur.

Grâce au **cadre** exclusif en **aluminium extrudé**, le panneau Segreta peut être monté au ras du mur, aussi bien sur un mur en plaques de plâtre que sur un mur en maçonnerie.

En standard, la porte est équipée d'un **système d'ouverture** à pression push/open, grâce à ce système, la poignée n'est pas nécessaire.

Les portes sont toujours réalisées **sur mesure**, avec une porte simple, une porte double ou plusieurs portes. Des systèmes optionnels sont également disponibles pour permettre l'ouverture de la porte vers le haut, vers le bas ou dans la version spéciale à livre coulissant.

Segreta armoires et compartiments techniques | panneaux avec papier peint personnalisé | poignée à rainure MA22 et bouton avec poignée rétractable



cliquez sur l'icône pour voir la **vidéo** de fonctionnement de la **poignée rainurée**



**CAMOUFLAGE
PARFAIT**

COMPARTIMENTS INVISIBLES

già assemblati

Les panneaux est fabriquée sur mesure au millimètre près et arrive à destination déjà entièrement assemblée. Les panneaux est réalisée avec une épaisseur de 19 mm ou 28 mm, cela permet de conserver une parfaite planéité même dans les grandes dimensions.

Les panneaux peut être blanchie à la chaux ou recouverte de papier peint, l'effet invisible est garanti.

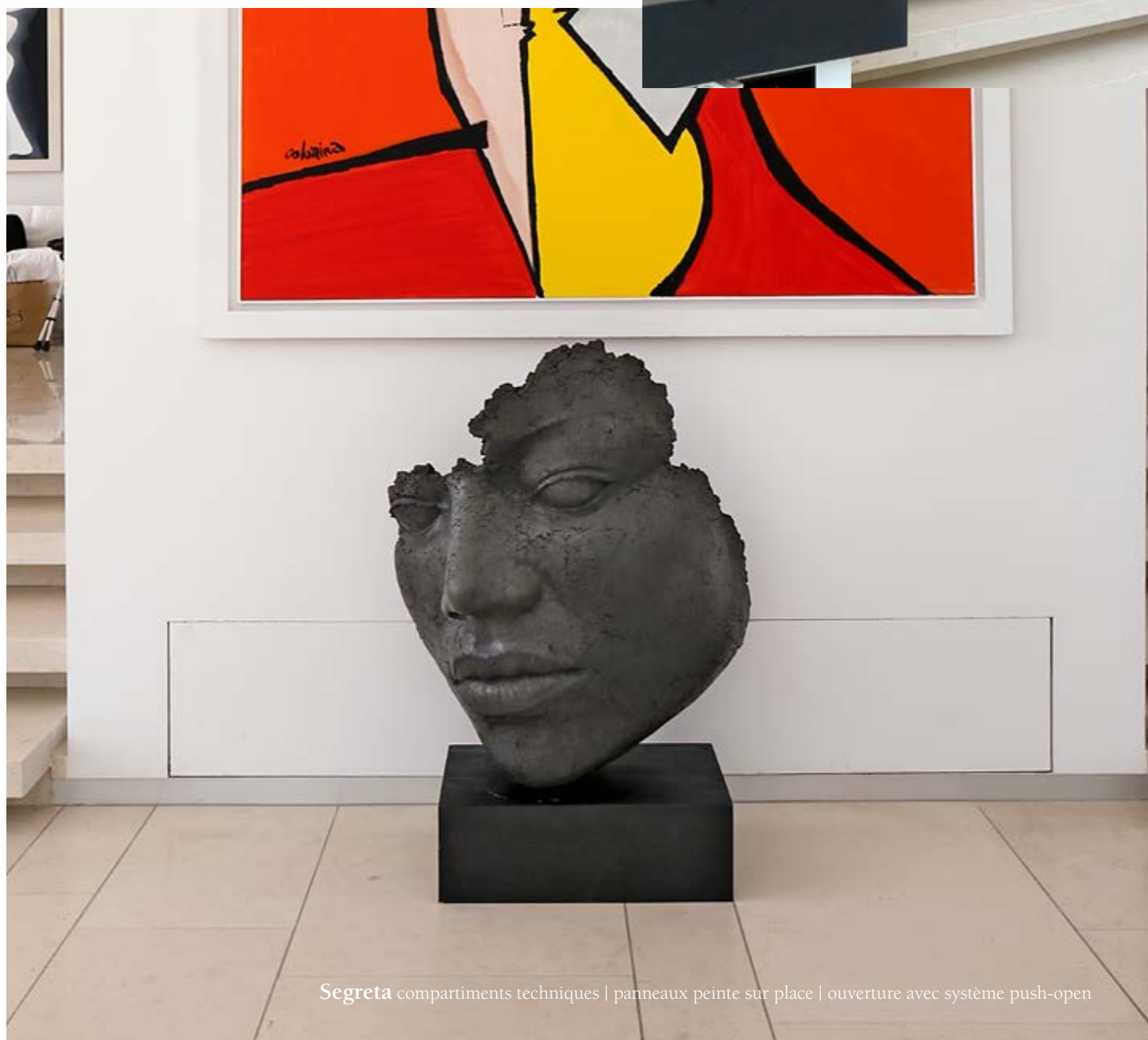

Segreta compartiments techniques | panneaux peinte sur place | ouverture avec système push-open

Segreta compartments | panneaux peinte sur place | ouverture avec système push-open

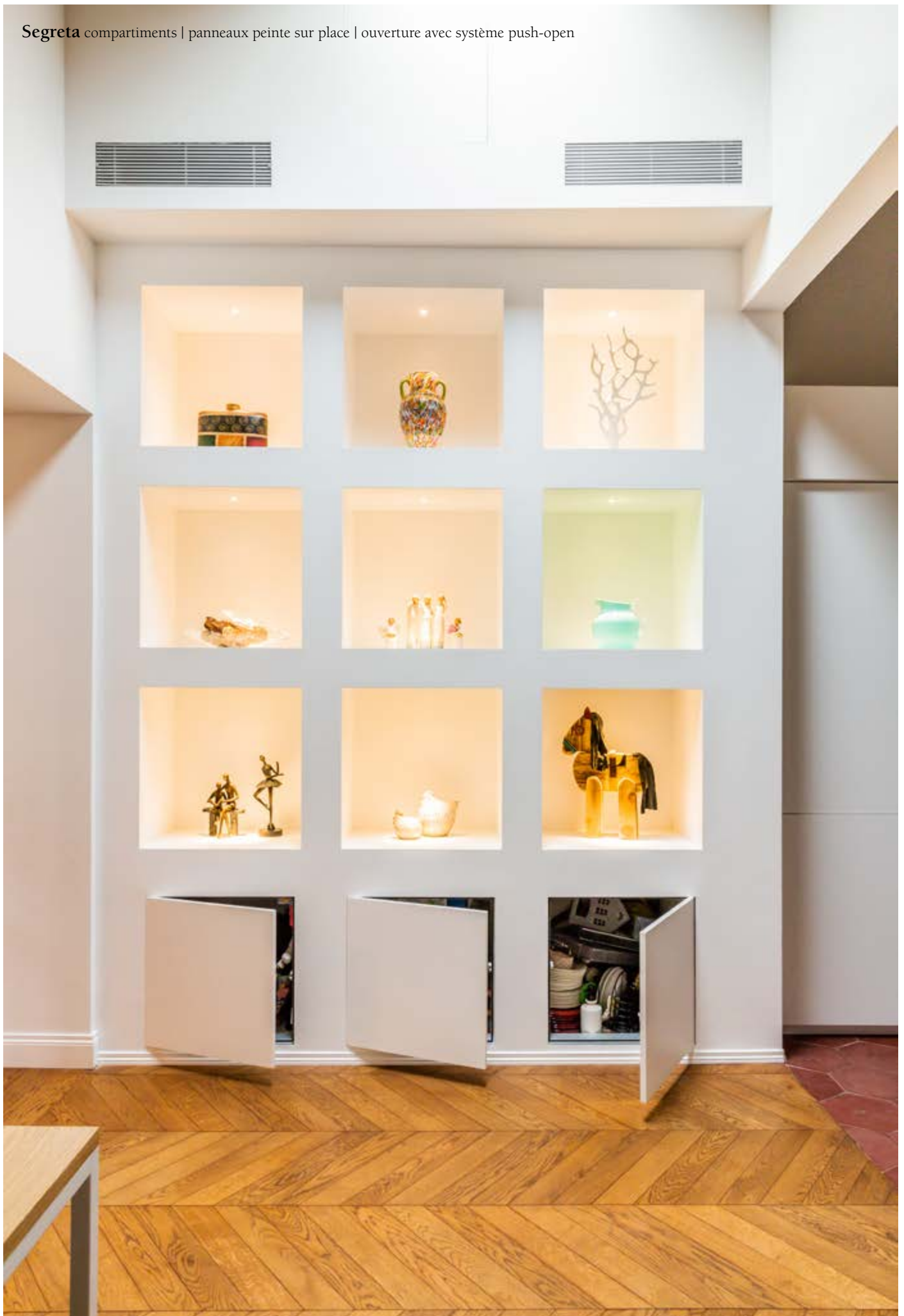

COMPARTIMENTS PERSONNALISÉES

au millimètre près

Des ouvertures pliantes
peuvent être insérées dans
les versions multi-portes.

Poignée standard pour
portes pliantes spéciales :
bouton extractible encastré
30 x 30 mm

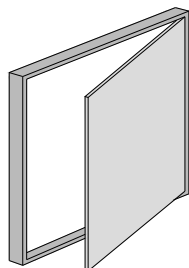

Segreta compartiments | panneaux peinte sur place | ouverture avec bouton avec poignée rétractable



PANNEAUX SPÉCIAUX

ouvertures à livres

Des ouvertures pliantes peuvent être insérées dans les versions multi-portes.

Poignée standard pour portes pliantes spéciales : bouton extractible encastré 30 x 30 mm

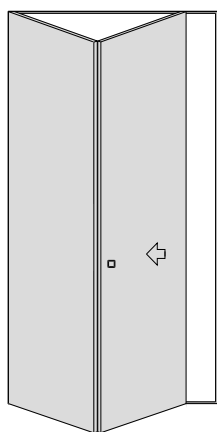



Segreta compartiments | portes peintes sur place | ouverture avec système push-open

PANNEAUX À FLEUR DE MUR

fermetures multiples

Des fermetures multiples peuvent être créées avec des portes couplées aussi bien horizontalement que verticalement, le type d'ouvertures prévues peut être varié (portes simples, doubles, à ouverture verticale ou pliantes).

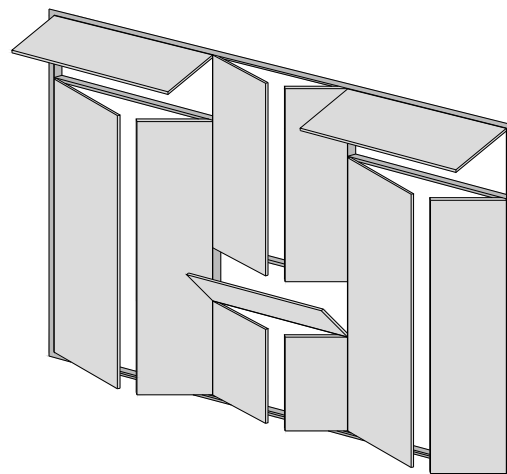

PORTFOLIO

Vous pouvez voir des photos de certaines de nos créations en cliquant sur les icônes appropriées



Segreta compartiments | portes peintes sur place | ouverture avec système push-open

Compartiments Segreta

Portes affleurantes de la collection Segreta.
Les portes Segreta ont été insérées dans une bibliothèque en plaques de plâtre.
La finition de surface est la même que celle de la bibliothèque.



Tropical Design

Portes et trappes de service de la collection Segreta avec une finition de surface à thème tropical qui rend les portes et trappes presque invisibles.



Multi-portes Segreta

Des fermetures multiples peuvent être créées avec des portes couplées aussi bien horizontalement que verticalement, le type d'ouvertures prévues peut être varié (portes simples, doubles, à ouverture verticale ou pliantes).



Sea House

Portes maîtresses avec fermetures invisibles personnalisées et verre de couleur échantillon.

De nombreuses autres fermetures invisibles proviennent de la collection Segreta.



Fiches techniques

Porte battante

PORTE BATTANTE

Porte complète avec cadre affleurant en aluminium argent satiné pour murs en maçonnerie ou en plaques de plâtre, serrure avec pêne magnétique standard pour clé brevetée ou pêne intimité et charnières invisibles réglables.

Cadre affleurant au mur de série, en aluminium argent satiné compatible pour les murs en maçonnerie ou en plaques de plâtre. Le cadre peut être monté en version poussant ou tirant. Exemple: Version droite tirant = Gauche poussant

MESURES DE RÉFÉRENCE STANDARD

Exterieur châssis: cm 70/80/90 x 215 H

Passage net: cm 60/70/80 x 210 H

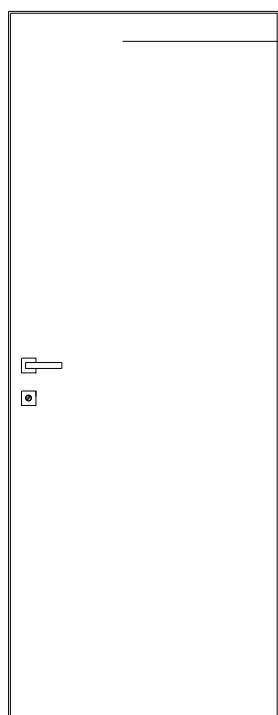

Porte en nid d'abeille de 53 mm d'épaisseur, recouverte de MDF. Pour les mesures supérieures à 220 cm en H, l'intérieur de la porte est rigidifié par des renforts en aluminium.

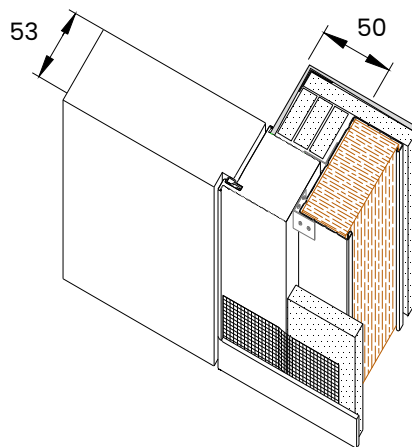

NOTE TECHNIQUE VERSION TIRANT

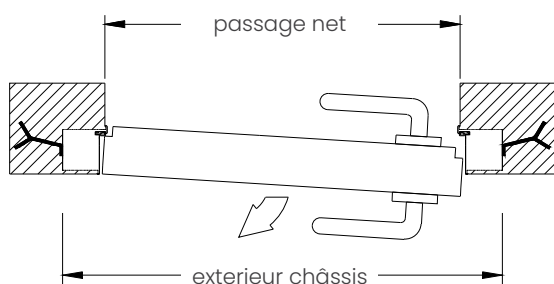

NOTE TECHNIQUE VERSION POUSSANT

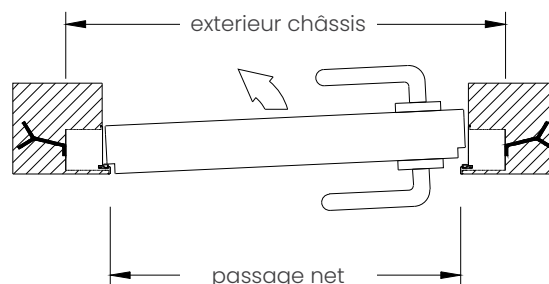

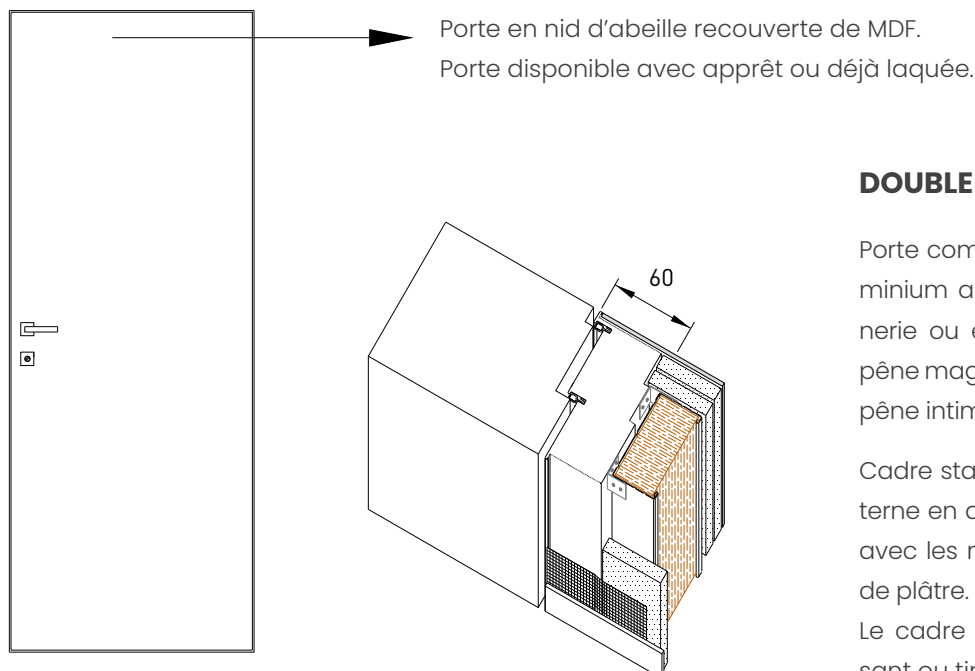

DOUBLE BATTANTE À FLEUR DE MUR

Porte complète avec cadre affleurant en aluminium argent satiné pour murs en maçonnerie ou en plaques de plâtre, serrure avec pêne magnétique standard pour clé Patent ou pêne intimité et charnières invisibles.

Cadre standard à affleurement externe et interne en aluminium argent satiné compatible avec les murs en maçonnerie ou en plaques de plâtre.

Le cadre peut être monté en version poussant ou tirant.

Exemple:

Version droite tirant = Gauche poussant

Épaisseurs standards au choix entre 10,2 et 10,7 cm.

Épaisseur disponible sur demande 12,5 cm.

MESURES DE RÉFÉRENCE STANDARD

Exterieur châssis: cm 93,5/103,5/113,5 x 216,8 H

Passage net: cm 80/90/100 x 210 H

NOTE TECHNIQUE VERSION TIRANT

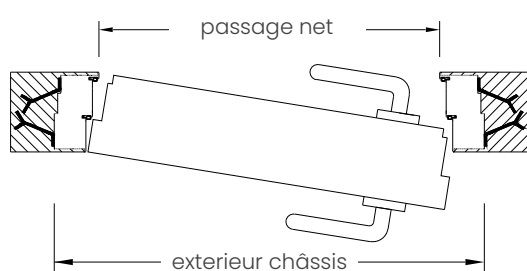

NOTE TECHNIQUE VERSION POUSSANT

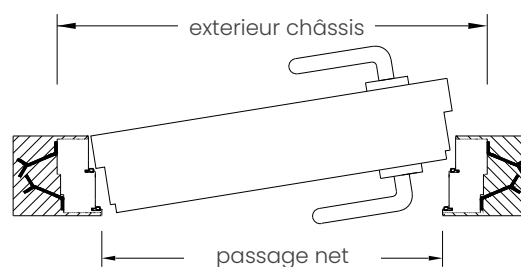

FINITIONS EN ALUMINIUM EN OPTION POUR LE CADRE MURAL:

(les charnières restent toujours en finition chrome satiné)

- PA02 blanc mat - PA03 noir mat
- PA05 bronze - PA09 corten - PA11 bronze foncé "new" - PA13 gris fer poncé
- PA07 chêne blanc - RAL mat à échantillon mat
- Film protecteur pour la finition du cadre au mur

TRAITEMENT SPÉCIAL POUR L'INSERTION DE PLINTHES ENCASTRÉES:

Fraisage pour l'insertion de plinthes encastrées selon les spécifications du client

Voir la section dédiée de la page 52 à la page 57

Fiches techniques

Porte pivotante

PORTE PIVOTANTE

Porte complète avec cadre à fleur de mur en aluminium argent satiné pour murs en maçonnerie ou en plaques de plâtre, serrure avec pêne magnétique standard pour clé Patent ou pêne intimité.

Cadre standard à encastrer en aluminium argent satiné compatible pour murs en maçonnerie ou en plaques de plâtre. Le cadre peut être monté en tirant ou en poussant. Esempio: Destro a tirare = Sinistro a spingere.

MESURE DU CADRE EXTERNE

Passage net + 100 mm en L et + 45 mm en H

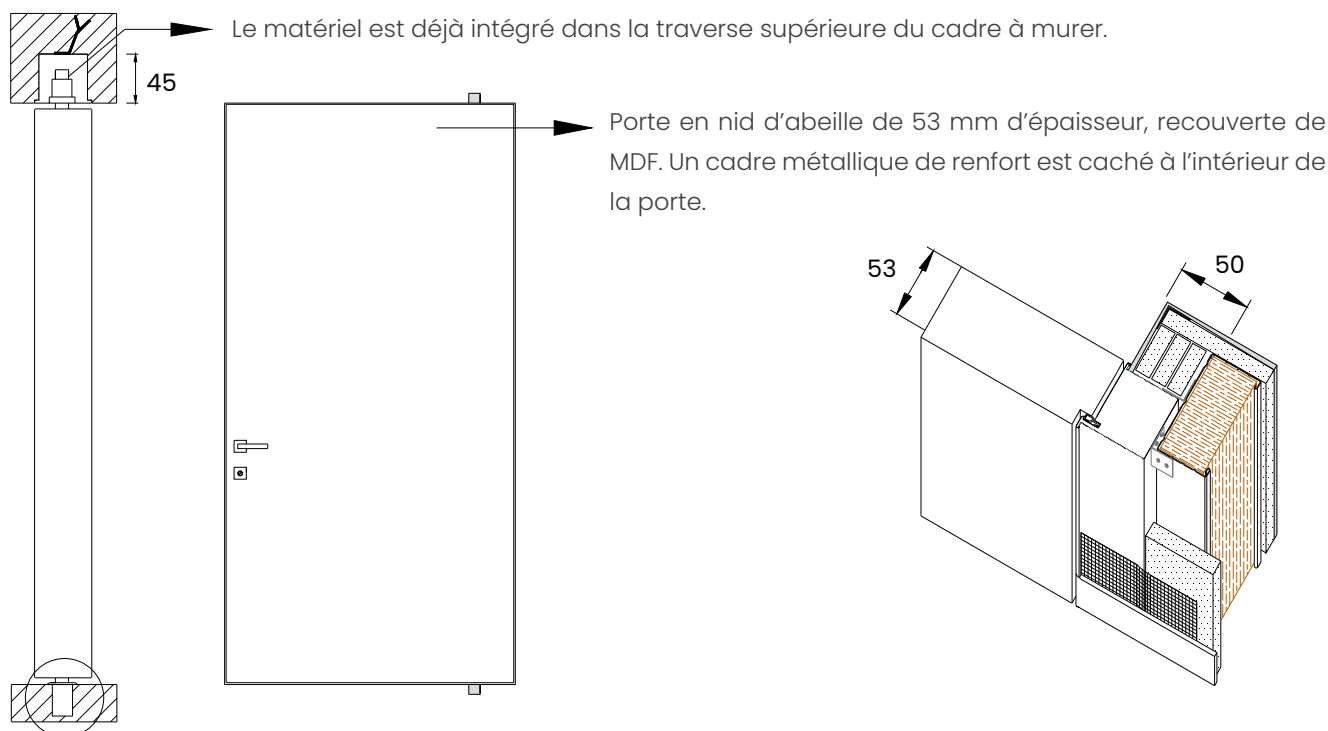

NOTE TECHNIQUE VERSION TIRANT

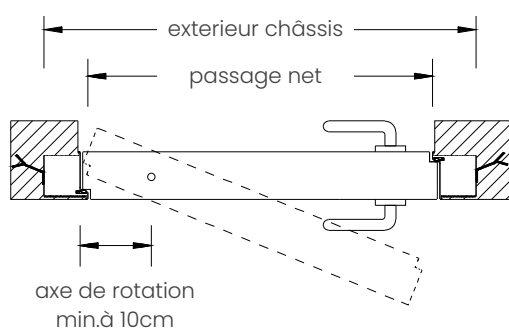

NOTE TECHNIQUE VERSION POUSSANT

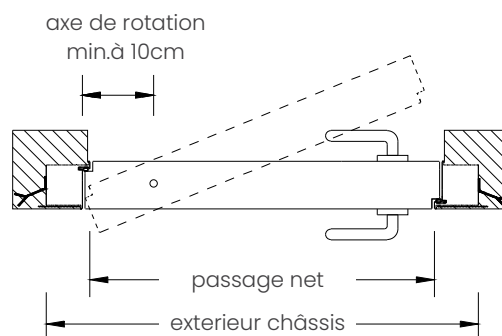

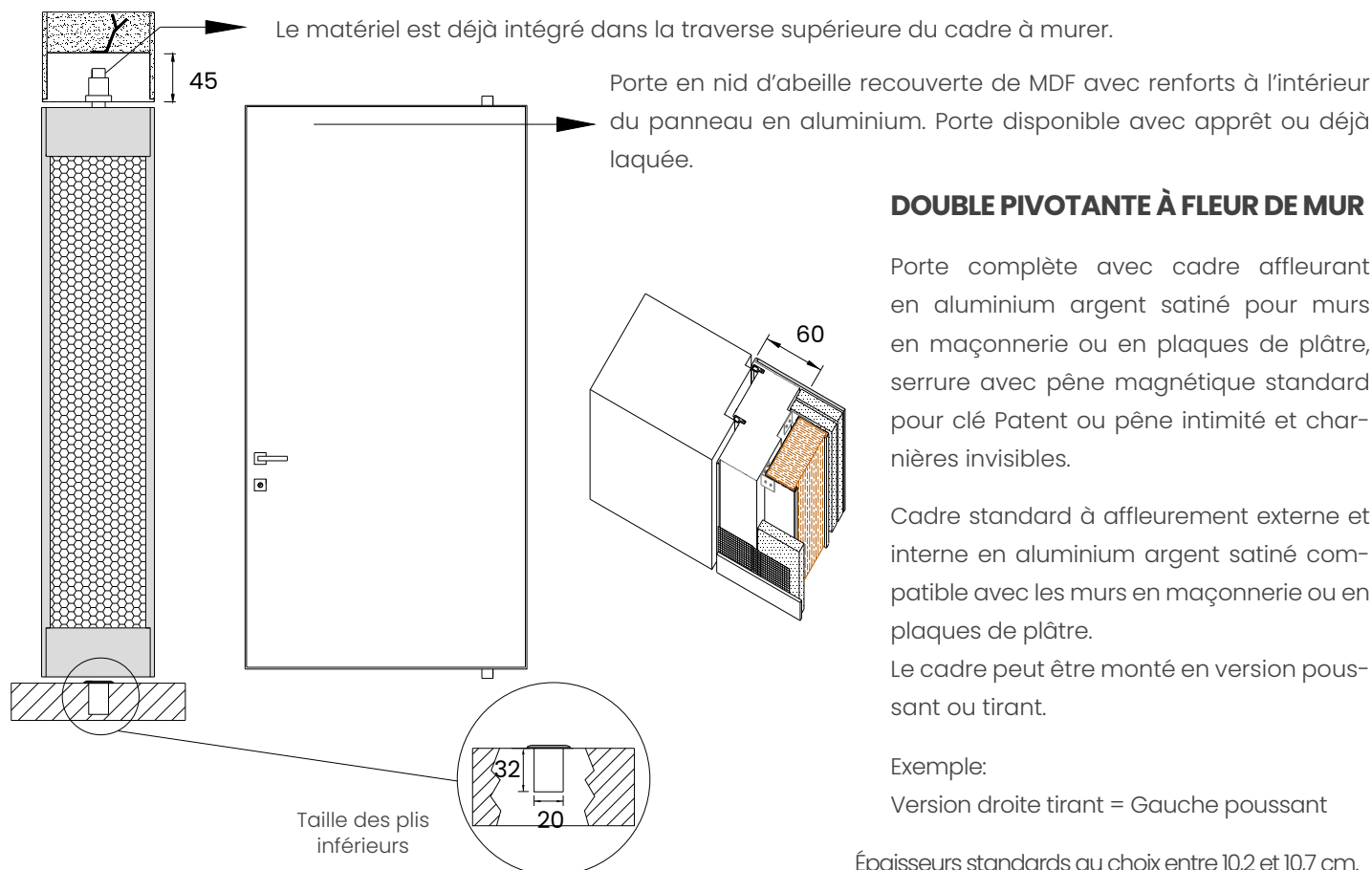

DOUBLE PIVOTANTE À FLEUR DE MUR

Porte complète avec cadre affleurant en aluminium argent satiné pour murs en maçonnerie ou en plaques de plâtre, serrure avec pêne magnétique standard pour clé Patent ou pêne intimité et charnières invisibles.

Cadre standard à affleurement externe et interne en aluminium argent satiné compatible avec les murs en maçonnerie ou en plaques de plâtre.

Le cadre peut être monté en version poussant ou tirant.

Exemple:

Version droite tirant = Gauche poussant

Épaisseurs standards au choix entre 10,2 et 10,7 cm.

Épaisseur disponible sur demande 12,5 cm.

MESURE DU CADRE EXTERNE

Passage net +120 mm en L et +45 mm en H

NOTE TECHNIQUE VERSION TIRANT

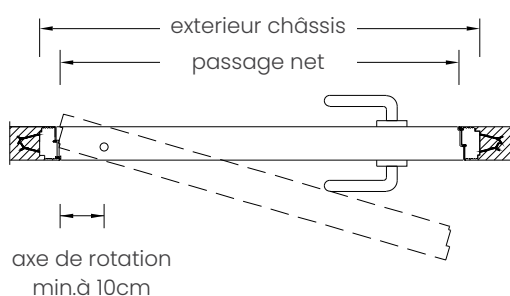

NOTE TECHNIQUE VERSION POUSSANT

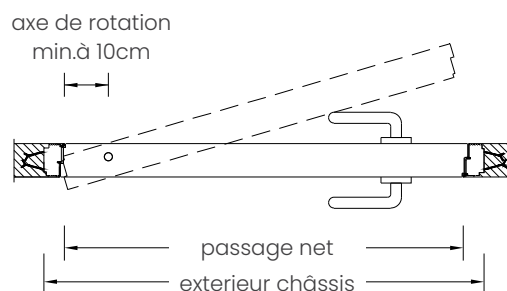

FINITIONS EN ALUMINIUM EN OPTION POUR LE CADRE MURAL:

(les charnières restent toujours en finition chrome satiné)

- PA02 blanc mat - PA03 noir mat
- PA05 bronze - PA09 corten - PA11 bronze foncé "new" - PA13 gris fer poncé
- PA07 chêne blanc - RAL mat à échantillon mat
- Film protecteur pour la finition du cadre au mur

TRAITEMENT SPÉCIAL POUR L'INSERTION DE PLINTHES ENCASTRÉES:

Fraisage pour l'insertion de plinthes encastrées selon les spécifications du client

Voir la section dédiée de la page 52 à la page 57

Fiches techniques

*Ouvertures coulissantes
pour murs extérieurs*



Segreta coulissante pour mur extérieur | porte laquée blanc RAL9003 | poignée à rainure MA22

TYPES DE SYSTÈMES COULISSANTS STAINO&STAINO

Pour des demandes de faisabilité personnalisées écrivez à commerciale@stainoestaino.com

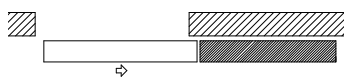

Porte coulissante à simple rail, fixation murale ou plafond.

Rail avec capot de finition

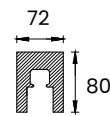

Rail encastrée réglable

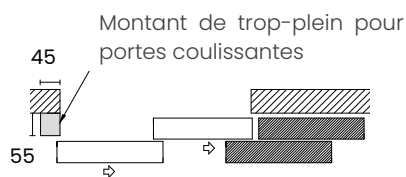
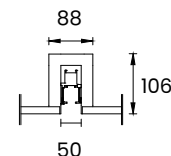

Double porte, poutre coulissante à deux voies avec fixation au plafond.

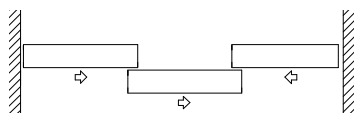
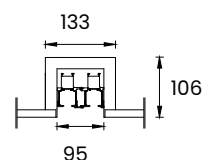
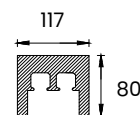

Porte à trois vantaux avec poutre coulissante à deux voies avec fixation au plafond.



Porte à quatre vantaux, poutre coulissante à deux voies avec fixation au plafond.

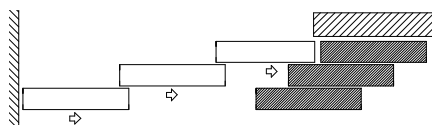
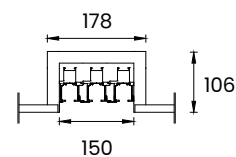
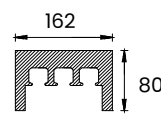

Porte à trois vantaux avec poutre coulissante à trois voies avec fixation au plafond

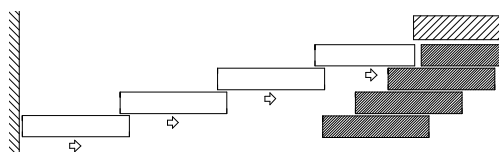

Porte à quatre vantaux, poutre coulissante à quatre voies avec fixation au plafond.

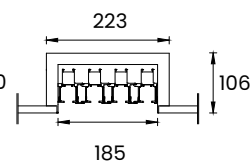
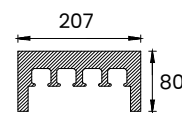

*exemples d'ouvertures coulissantes en fonction du nombre de portes. Il est possible, sur demande, de créer d'autres types d'ouverture.

Fiches techniques

Porte coulissante coplanaire Segreta-S

Le système reste parfaitement affleurant au mur du côté extérieur tandis que, du côté intérieur, le volant de revêtement et les couverts du chariot en aluminium restent visibles. Également visible du côté intérieur, le guide de porte particulier dans la partie inférieure ; ceci afin de garantir un fonctionnement correct et une certaine facilité d'intervention pour tout entretien futur du produit.

Compte tenu des caractéristiques esthétiques de propreté formelle du côté extérieur et des caractéristiques techniques visibles du côté intérieur, nous recommandons d'utiliser la porte coulissante coplanaire Segreta-S pour fermer les compartiments où la formalité esthétique est nécessaire sur un seul côté comme, par exemple, la fermeture d'un garde-manger ou d'un compartiment penderie.

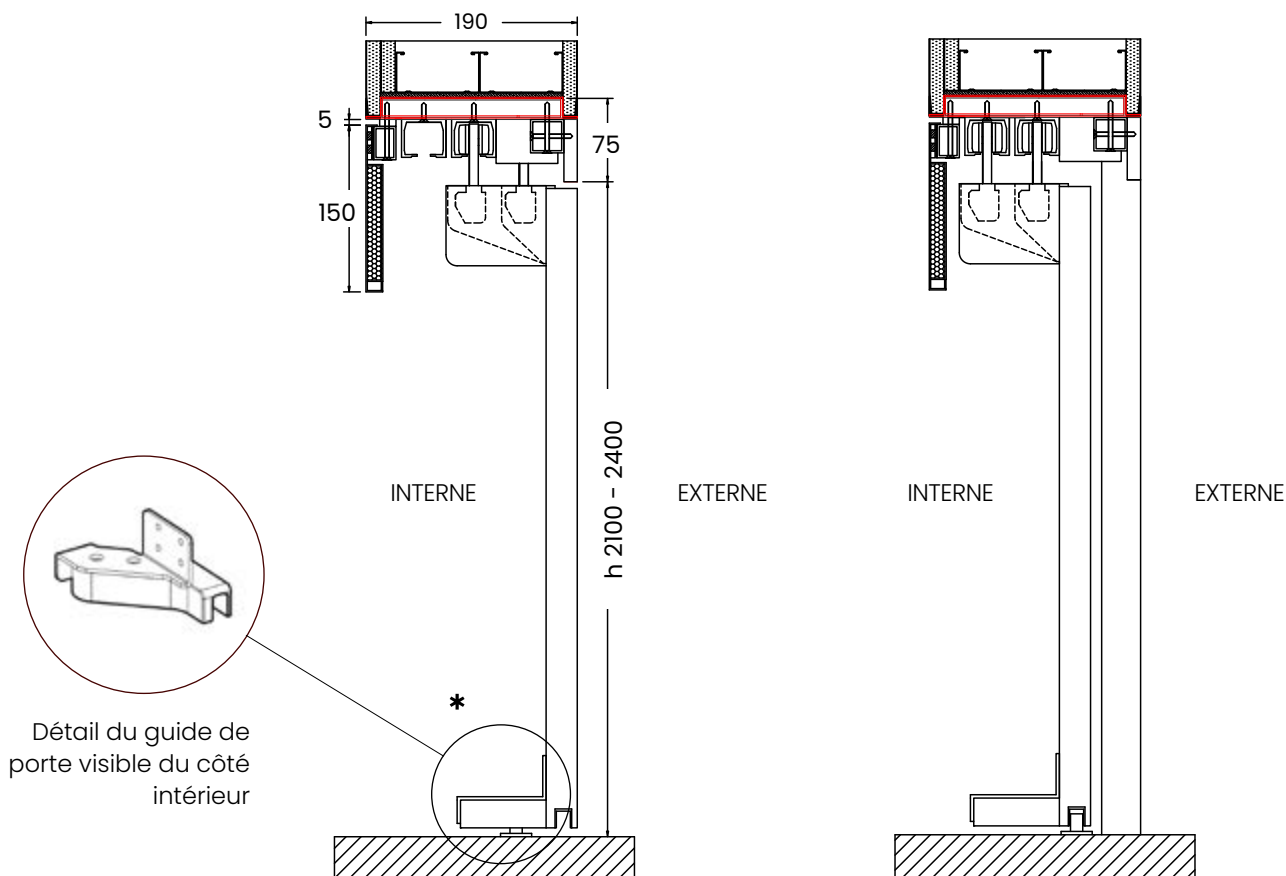
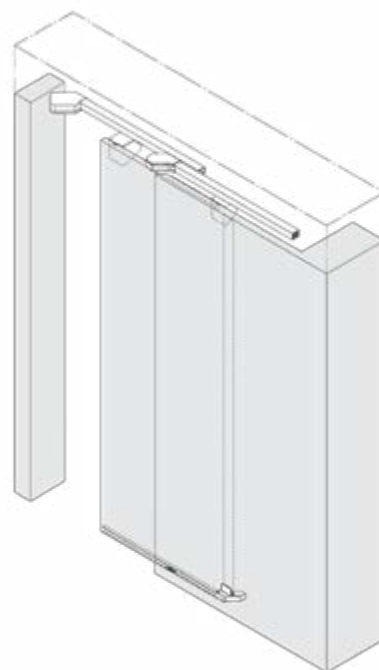

DÉTAIL DE LA PLINTHE



fonctionnement de la
porte **Segreta-S**

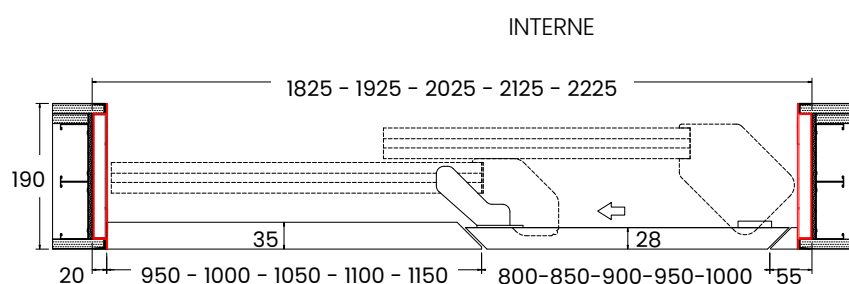

Fermeture coulissante composée d'un panneau fixe et d'un panneau ouvrant en nid d'abeille renforcé recouvert de MDF.

EXTERNE

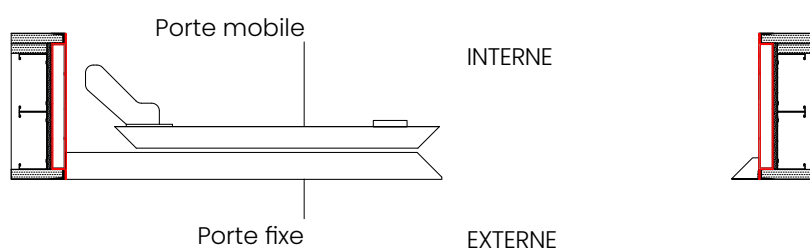

Cadre périmétrique en aluminium extrudé à finir au ras du mur, système coulissant dans les deux sens, chariots réglables, cantonnière interne mobile et guide de porte réglable particulier visible du côté interne.

Pantographes

*Pantographes disponibles sur
panneaux MDF laqués mat*



Master battante | porte pantographée basée sur un design personnalisé et laquée blanc RAL 9003 | poignée custom

Pantographes disponibles sur panneaux MDF laqués sur portes des collections Segreta, Master et Revolution®.
 Pour des conceptions personnalisées, demandez la faisabilité et les prix à : commerciale@stainoestaino.it.

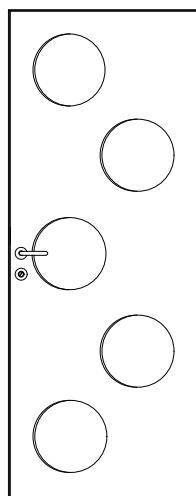

DP01

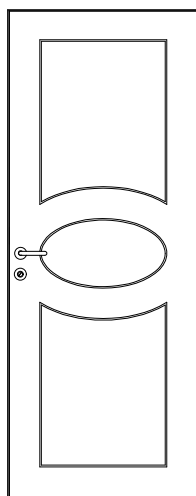

DP02

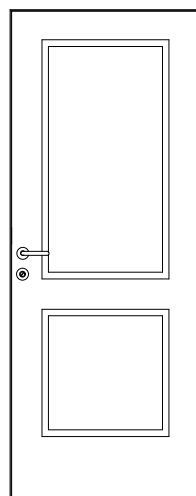

DP03

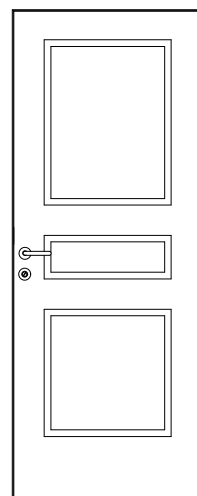

DP04

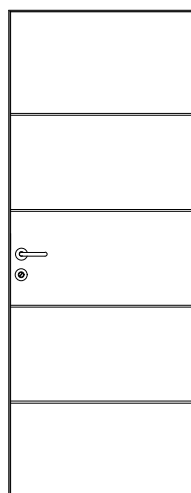

DP05

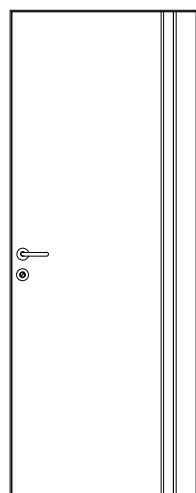

DP06

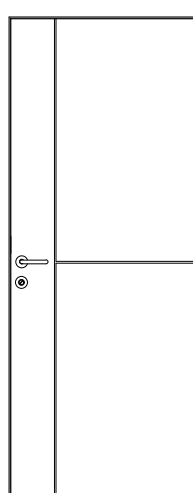

DP07

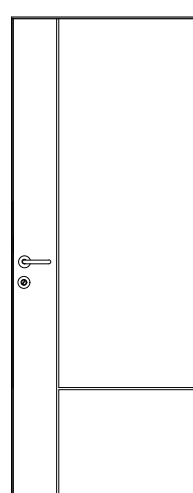

DP08

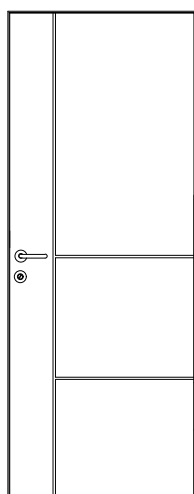

DP09

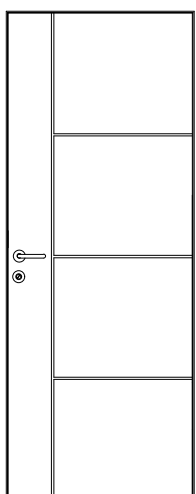

DP10

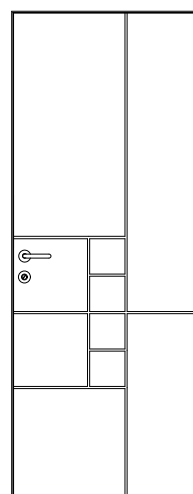

DP11

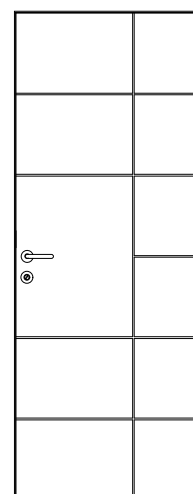

DP12

Finitions

*Finitions du cadre
et la porte*



Segreta porte battante à fleur de mur | porte laquée couleur RAL selon échantillon | poignée coplanaire MA13

Finitions du cadre



PA01
Argent satiné

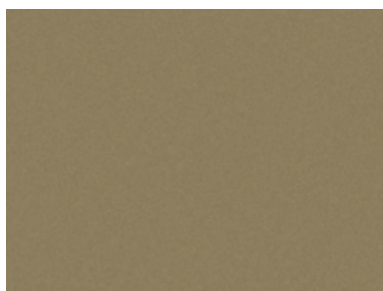

PA05
Bronze

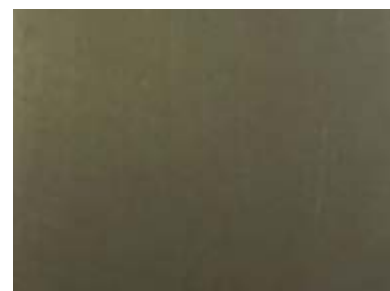

PA11
Bronze foncé new

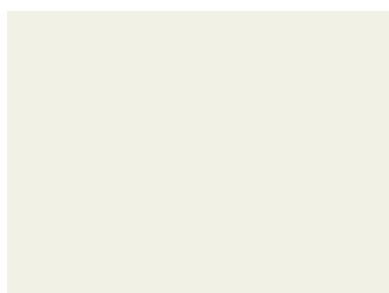

PA02
Blanc mat



PA07
Chêne blanc



PA13
Gris fer poncé

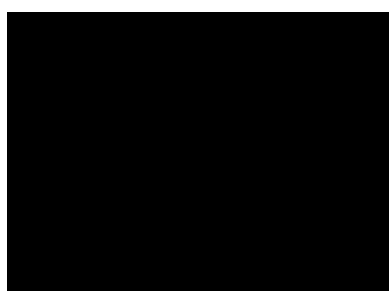

PA03
Noir mat



PA09
Corten



RAL
Couleur laquée au choix*

Finitions du porte



RAL
Couleur laquée au choix*



NCS
Couleur laquée au choix*

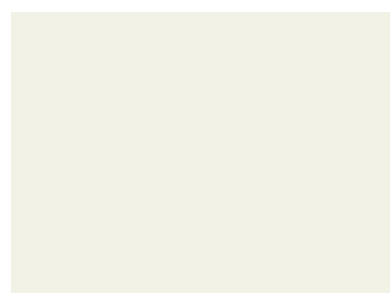

RAL9003
Laqué blanc

* finition disponible par échantillon

Finitions

Essences de bois



Segreta battante | porte en finition bois sur mesure | poignée personnalisée



EL01
Chêne naturel

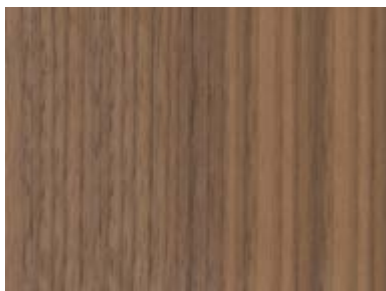

EL05
Noyer canaletto naturel



EL08
Acajou naturel



EL03
Chêne naturel/avec effet
scié



EL06
Noyer canaletto naturel/
avec effet scié



EL07
Acajou naturel/avec effet
scié



EL11
Chêne blanchi



EL10
Noyer canaletto naturel/sec
avec effet scié



RAL
Essence de bois de votre choix*



EL12
Chêne gris



EL13
Chêne foncé

* finition disponible par échantillon

Catalogues en ligne

téléchargeable sur notre site www.stainoestaino.it



Doors

Portes battantes et pivotantes,
au ras du mur et double au ras
du mur



Téléchargez le
Catalogue



Sliding Doors

Portes coulissantes et
systèmes coulissants



Téléchargez le
Catalogue



Segreta

Portes invisibles au ras du mur



Téléchargez le
Fiche technique

Fiches techniques en ligne

téléchargeable sur notre site www.stainoestaino.it



Easy-S

Portes coulissantes, battantes et pivotantes à profil fin



Téléchargez le
Fiche technique



Extra Light

Portes coulissantes, battantes et pivotantes minimales



Téléchargez le
Fiche technique



iDoor®

Portes affleurantes aux bords arrondis



Téléchargez le
Fiche technique



Master

Portes affleurantes en verre laqué



Téléchargez le
Fiche technique



Revolution®

Portes à architrave continue



Téléchargez le
Fiche technique



Glass

Toutes les portes vitrées



Téléchargez le
Fiche technique

Staino&Staino srl | Via Danubio, 21/23/25 59100 Prato - Italy | Tel +39 0574 69 39 38 | Fax +39 0574 69 43 55 | www.stainoestaino.it
amministrazione@stainoestaino.it commerciale@stainoestaino.it export@stainoestaino.it

STAINO & STAINO Srl n'est pas responsable des inexactitudes contenues dans ce catalogue dues à des erreurs d'impression ou pour toute autre raison. STAINO & STAINO se réserve le droit d'apporter des modifications pour améliorer les produits sans préavis. La reproduction interdite sans autorisation, même partielle, des textes et images contenus dans ce catalogue est strictement interdite par la loi.